

INSTRUMENTAL QUIRURGICO

2019



GMREIS
Qualidade para Vida

PBA 3.5 mm - PEQUEÑOS FRAGMENTOS

Nº	DESCRIPCION	CÓDIGO
1	PLANTILLA 110mm DE LA PLACA P.B.A. 3.5mm	169-30
2	PLANTILLA 170mm DE LA PLACA RECONSTRUCCIÓN	169-32
3	GUÍA DE BROCA 3.5mm	169-147
4	ATORNILLADOR DE ANCLAJE MEDIANO	169-151
5	BROCA 3,5 x 192mm	169-153
6	MEDIDOR DE PROFUNDIDAD 10-60mm	169-154
7	BROCA 2,5 x 200mm	169-155
8	BARRA MOLDEADORA	169-163
9	PINZA DE REDUCCIÓN AUTO CENTRANTE	169-164
10	SEPARADOR DE HOHMANN MEDIANO	169-315
11	PINZA DE REDUCCIÓN ÓSEA MEDIANA ANGULADA 135,0mm	169-316
12	PINZA DE REDUCCIÓN ÓSEA PEQUEÑA	169-317
13	ELEVADOR DE PERIOSTIO MEDIANO 4.0mm	169-318
14	SEPARADOR DE HOHMANN PEQUEÑO	169-319
15	CABLE CON LIMITADOR DE TORQUE 1,3 Nm	223-314
16	BANDEJA DE LOS TORNILLOS PBA 3.5mm	169-7000
17	CAJA DE PBA 3.5mm	169-7010
18	BANDEJA PBA 3.5mm	169-7020
19	MANGO EN T DE ANCLAJE RÁPIDO MEDIANO	169-323
20	ATORNILLADOR HEXAGONAL 2.5mm	169-407-A
21	GUÍA DE BROCA DOBLE Ø3,5mm/Ø2,5mm	169-150
22	SOPORTE DE ARANDELAS	169-1010
23	BROCA Ø3.2mm x 150mm	169-408
24	GRIFAS MOLDEADORAS DE PLACAS - 2	169-178
25	EXTRACTOR DEL TORNILLO 3.5mm	169-425
26	AVELLANADOR 3.5mm PBA	169-426
27	MACHO CORTICAL Ø 3,5mm PBA	169-427
28	MACHO ESPONJOSO 4.0mm PBA	169-428
29	LLAVE HEXAGONAL 2.5mm MEDIANA	169-429
30	PLANTILLA 150mm DE LA PLACA PBA 3.5mm	169-31
31	PLANTILLA 115mm DE LA PLACA RECONSTRUCCIÓN	169-33
32	PLANTILLA DE LA PLACA T OBLIQUA 3 ORIFICIOS	169-34
33	PLANTILLA DE LA PLACA T OBLIQUA 4 ORIFICIOS	169-36
34	GUÍA Ø1.5 x 150mm	170-06
35	GUÍA 2.0 x 150mm	172-17
36	TAPA DE LA CAJA DE PLÁSTICO GRANDE	711-112

SPBA PEQUEÑOS FRAGMENTOS - SUPER CAJA

Nº	DESCRIPCION	CÓDIGO
1	PLANTILLA 110mm DE LA PLACA P.B.A. 3.5mm	169-30
2	PLANTILLA 170mm DE LA PLACA RECONSTRUCCIÓN	169-32
3	GUÍA DE LA PLACA DE HÚMERO	170-05
4	MEDIDOR DE PROFUNDIDAD HÚMERO	170-07
5	GUÍA DE PIN	170-08
6	CÁNULA DE Ø2.7mm	170-09
7	CÁNULA DE Ø5.0mm	170-10
8	BROCA DE Ø2.0 x 150mm	172-13
9	GUÍA DE BROCA Ø2.0mm	172-16
10	GUÍA DE LA PLACA PBA DISTAL DE TIBIA	172-18
11	GUÍA DE BROCA 3.5mm	169-147
12	ATORNILLADOR DE ANCLAJE MEDIANO	169-151
13	BROCA 3.5 x 192mm	169-153
14	MEDIDOR DE PROFUNDIDAD 10-60mm	169-154
15	BROCA 2.5 x 200mm	169-155
16	BARRA MOLDEADORA	169-163
17	PINZA DE REDUCCIÓN AUTO CENTRANTE	169-164
18	PINZA DE REDUCCIÓN DENTADA	169-165
19	SEPARADOR DE HOHMANN MEDIANO	169-315
20	PINZA DE REDUCCIÓN ÓSEA MEDIANA ANGULADA 135.0mm	169-316
21	PINZA DE REDUCCIÓN ÓSEA PEQUEÑA	169-317
22	MACHO CORTICAL Ø2.7mm	169-435
23	GUÍA DE BROCA DOBLE Ø2.0 À 2.7mm	172-26
24	ATORNILLADOR HEXAGONAL 2.5mm	169-407-A
25	GUÍA DE BROCA DOBLE Ø3.5mm/Ø2.5mm	169-150
26	SOPORTE DE ARANDELAS	169-1010
27	BROCA Ø3.2mm x 150mm	169-408
28	GRADILLA DE TORNILLOS UNIVERSAL	170-169172
29	BANDEJA DE INSTRUMENTAL	172-170169
30	BANDEJA DE IMPLANTES	169-170172
31	CONTENEDOR DE INSTRUMENTAL E IMPLANTES	172-169170
32	SET DE IMPLANTES	169-172170
33	GRIFAS MOLDEADORAS DE PLACAS – 2	169-178
34	EXTRACTOR DEL TORNILLO 3.5mm	169-425
35	AVELLANADOR 3.5mm PBA	169-426
36	MACHO CORTICAL Ø 3.5mm PBA	169-427
37	MACHO ESPONJOSO 4.0mm PBA	169-428
38	ATORNILLADOR HEXAGONAL 2.5mm MEDIANO	169-429
39	PLANTILLA 150mm DE LA PLACA PBA 3.5mm	169-31
40	PLANTILLA 115mm DE LA PLACA RECONSTRUCCIÓN	169-33
41	PLANTILLA DE LA PLACA T OBLIQUA 3 ORIFICIOS	169-34
42	PLANTILLA DE LA PLACA T OBLIQUA 4 ORIFICIOS	169-36
43	GUÍA Ø1.5 x 150mm	170-06
44	GUÍA 2.0 x 150mm	172-17
45	TAPA DEL CONTENEDOR DE PLÁSTICO GRANDE	711-112
46	GUÍA Ø2.5 x 150.0mm	172-23
47	PLANTILLA PLACA DE CALCÁNEO CORTA	172-01-T
48	PLANTILLA DE LA PLACA DE CALCÁNEO LARGA	172-02-T

SPBA PEQUEÑOS FRAGMENTOS - SUPER CAJA

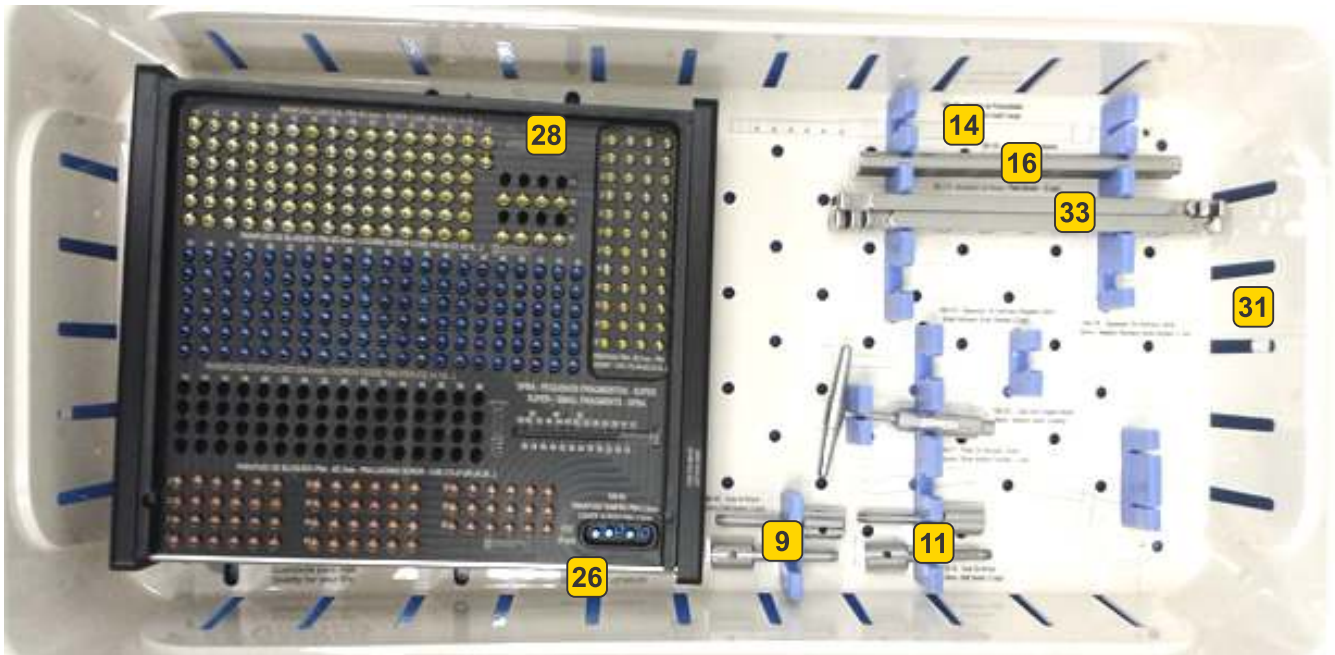
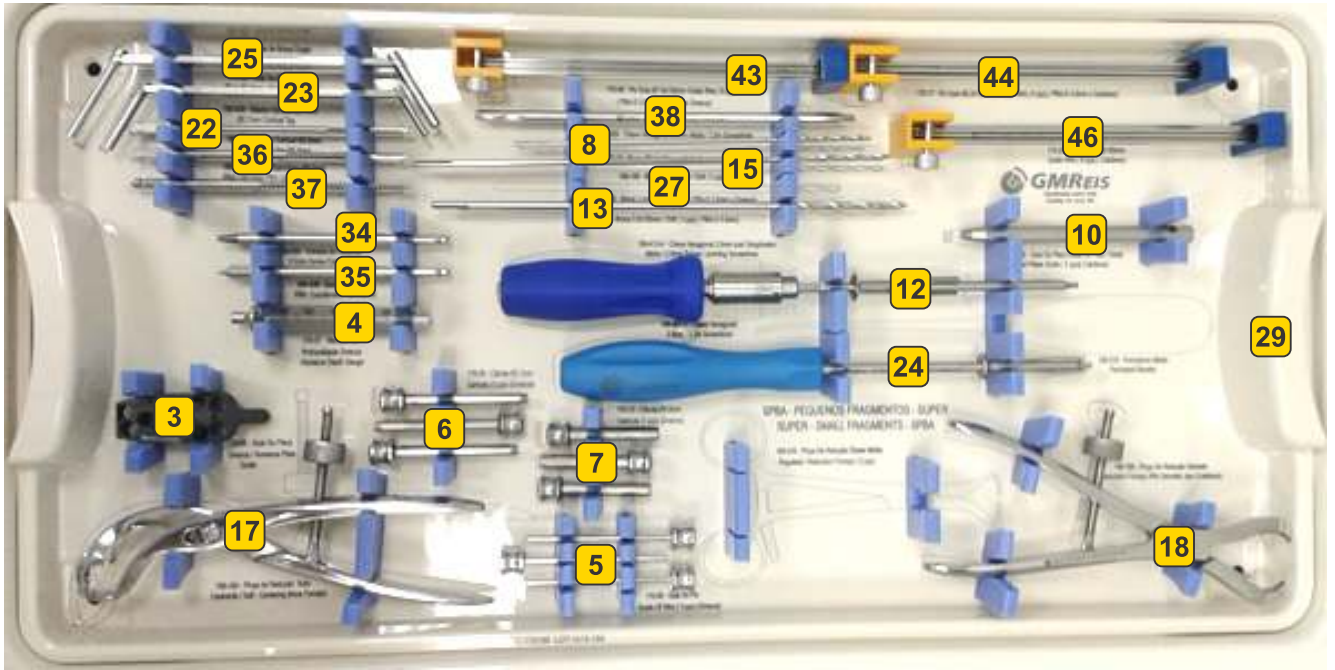

PBA 4.5 mm - GRANDES FRAGMENTOS

Nº	DESCRIPCION	CÓDIGO
1	GUÍA BROCA UNIV. STANDARD Y CONR. 4.5/3.2mm	169-37
2	GUÍA DE BROCA DOBLE 3.2 - 6.5mm	169-39
3	BROCA 3.2 x 195mm	169-41
4	BROCA 4.0 x 250mm	169-42
5	MEDIDOR DE PROFUNDIDAD. 10mm a 110mm TORNILLO Ø4.5 a Ø6.5	169-43
6	GUÍA DE PIN Ø2.0 x 110mm	169-49
7	MOLDEADOR DE PLACAS GRANDE	169-50
8	ATORNILLADOR HEXAGONAL DE 3.5mm CON TORQUE	171-15
9	GUÍA DE BROCA 4.5mm	169-148
10	GRADILLA DE TORNILLOS PBA 4.5mm	169-9101
11	SET 2 DE TORNILLOS PBA 4.5mm	169-9102
12	SET 1 DE TORNILLOS PBA 4.5mm	169-9103
13	CONTENEDOR DE INSTRUMENTAL PBA 4.5mm	169-9104
14	CONTENEDOR DE IMPLANTES PBA 4.5mm	169-9105
15	MANGO EN T DE ANCLAJE RÁPIDO GRANDE	169-324
16	MACHO DHS/DCS Ø4,5x125mm C/ ACOPLAMIENTO RÁPIDO	208-341
17	MACHO DHS/DCS Ø6,5x130mm C/ ACOPLAMIENTO RÁPIDO	208-342
18	ATORNILLADOR HEXAGONAL 3,5mm	182-70
19	BROCA Ø4.5 x 150mm	169-437
20	SOPORTE DE ARANDELAS	169-1010
21	ATORNILLADOR HEXAGONAL GRANDE 3,5mm	214-34
22	AVELLANADOR DE 4.5mm PBA	169-430
23	ATORNILLADOR HEXAGONAL 3.5mm MÉDIA	169-431
24	EXTRACTOR DEL TORNILLO DE 5.0mm	169-434
25	GUÍA Ø2.0 x 280mm	171-14
26	TAPA DE CONTENEDOR DE PLÁSTICO GRANDE	711-112

PBA 4.5 mm - GRANDES FRAGMENTOS

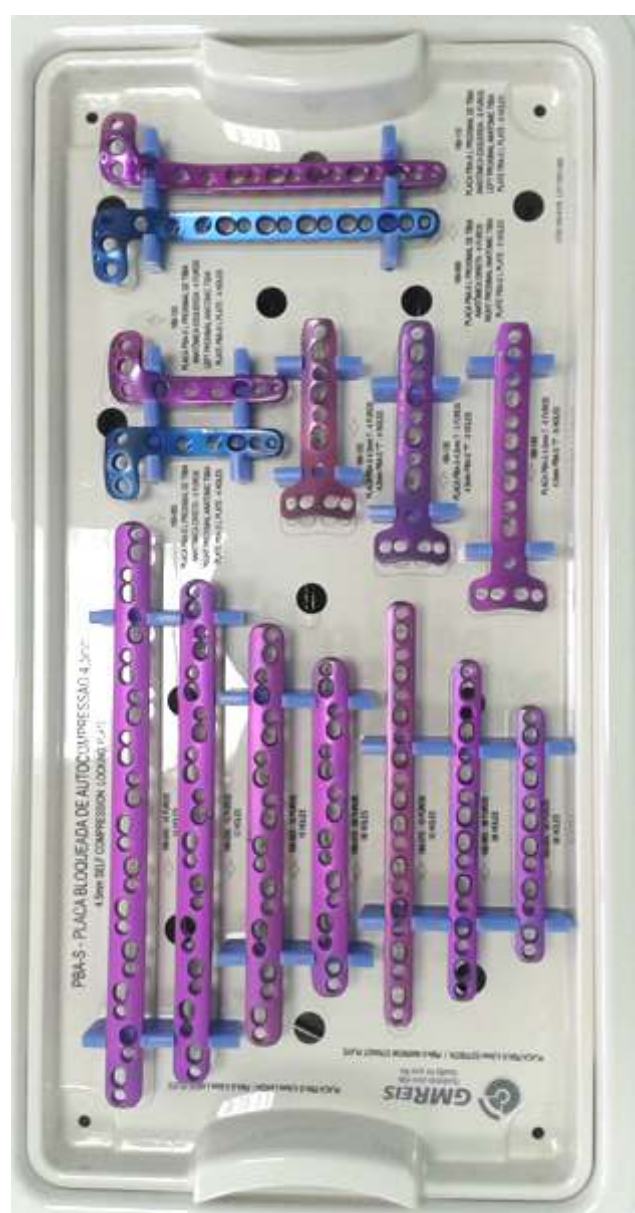
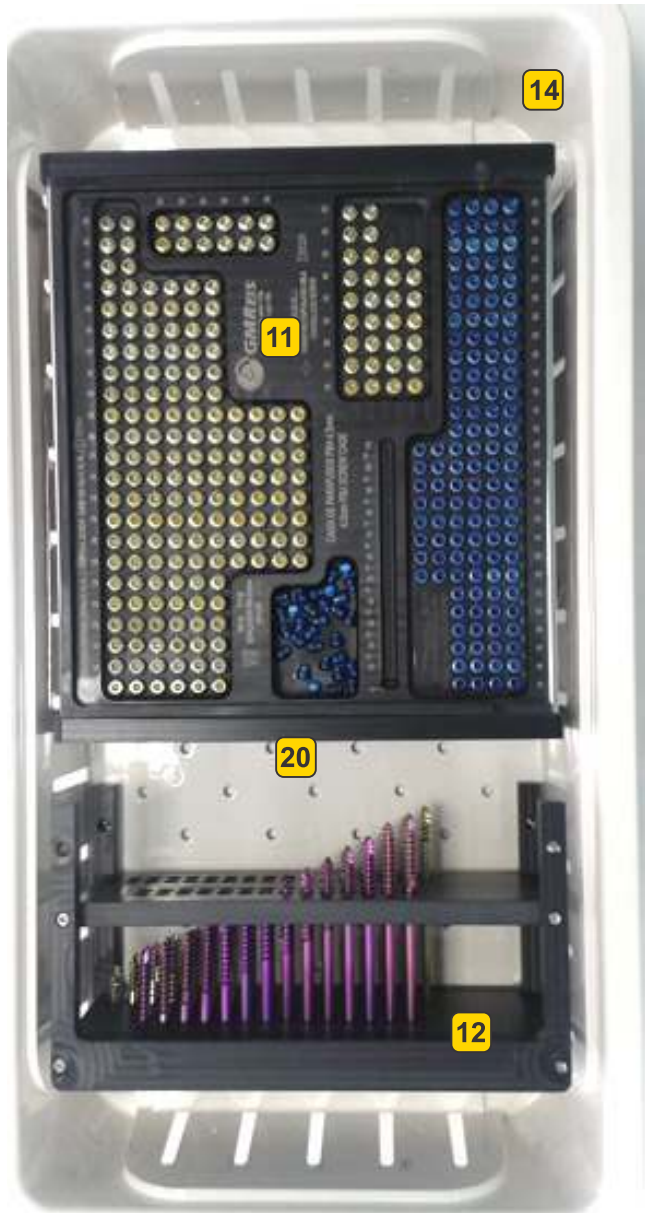
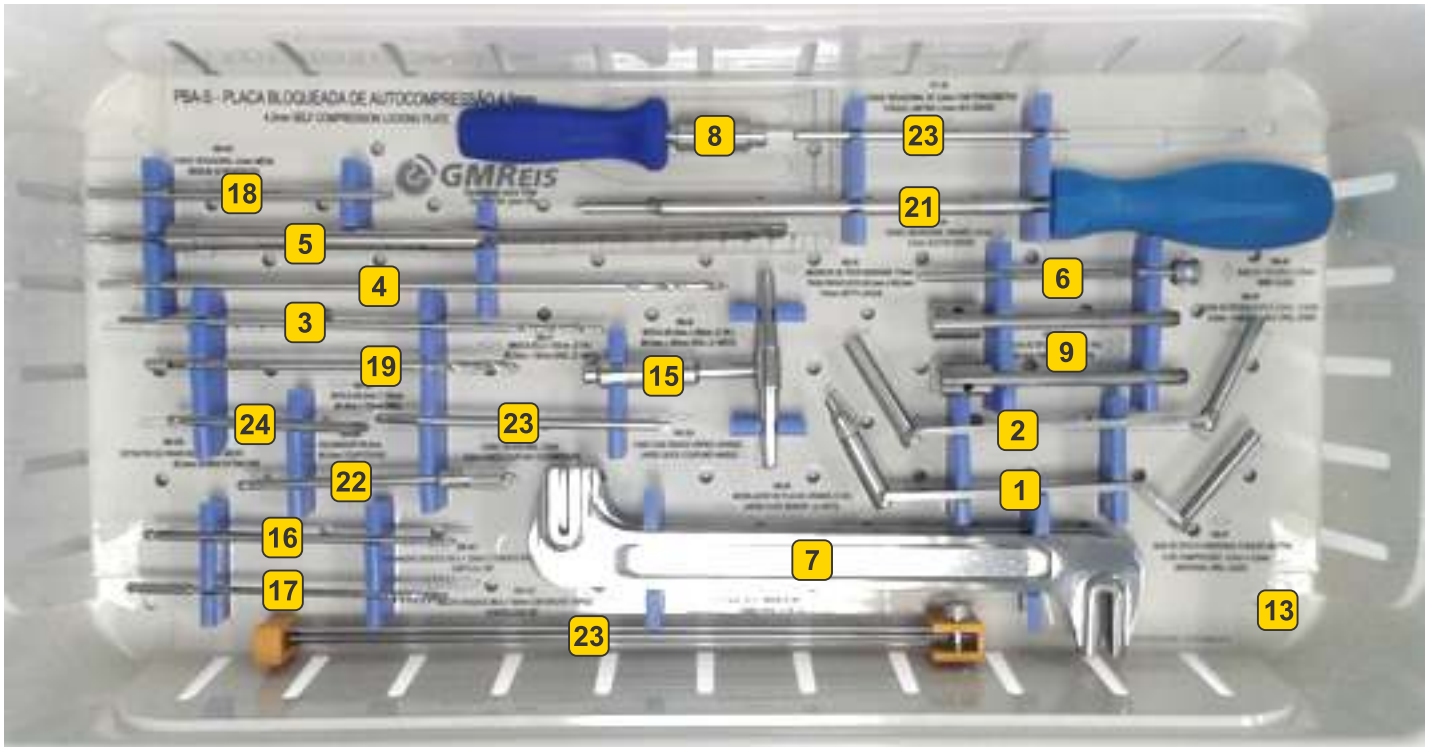

Nº	DESCRIPCION	CÓDIGO
1	IMPACTADOR DE GRAPA GM	272-50
2	GUÍA DE BROCA Ø1.1mm a 2.0mm PARA AGRAFE GM	272-51
3	BROCA Ø2.0mm x 115mm	272-53
4	PINZA DE DISTRACCIÓN PARAGRAPA COMPRESORA GM	272-54
5	PINZA INSERTORA DE GRAPA GM	272-56
6	PINZA DE REDUCCIÓN ÓSEA PEQUEÑA	223-301
7	PINZA DE REDUCCIÓN ÓSEA PEQUEÑA RECTA	223-303
8	RETRACTOR DE HOHMANN PEQUEÑO 1.7mm	223-304
9	ERINA PEQUEÑA	223-315
10	ATORNILLADOR DE TWIST OFF	223-317
11	MANGO POSICIONADOR DE TORNILLOS	272-57
12	BROCA CORTA Ø2.2mm	272-58
13	GUÍA ORIENTADOR	272-90
14	IMPACTADOR MEDIANO	272-50-05
15	IMPACTADOR PEQUEÑO	272-50-04
16	ATORNILLADOR MEDIANO	272-62
17	IMPACTADOR GRANDE	272-62-04
18	IMPACTADOR MEDIANO	272-62-03
19	IMPACTADOR PEQUEÑO	272-62-02
20	GUÍA DE BROCA DOBLE Ø1.0 a Ø3.0mm	272-60
21	BROCA CANULADA Ø2.2mm	272-61
22	GUÍA DE BROCA	223-70
23	IMPACTADOR DE SUSTITUTO OSEO 7mm	223-72
24	GUÍA Ø1.0 x 150.0mm	272-55
25	SET DE GRAPAS	272-1000
26	CONTENEDOR P2A	272-2000
27	TAPA PLASTICA MEDIANA	900-70
28	GRADILLA TORNILLO TWIST-OF	272-4000
29	GRADILLA PDR	272-3000
30	BANDEJA P2A	272-5000
31	GUÍA Ø 1.0x75.0mm	223-71

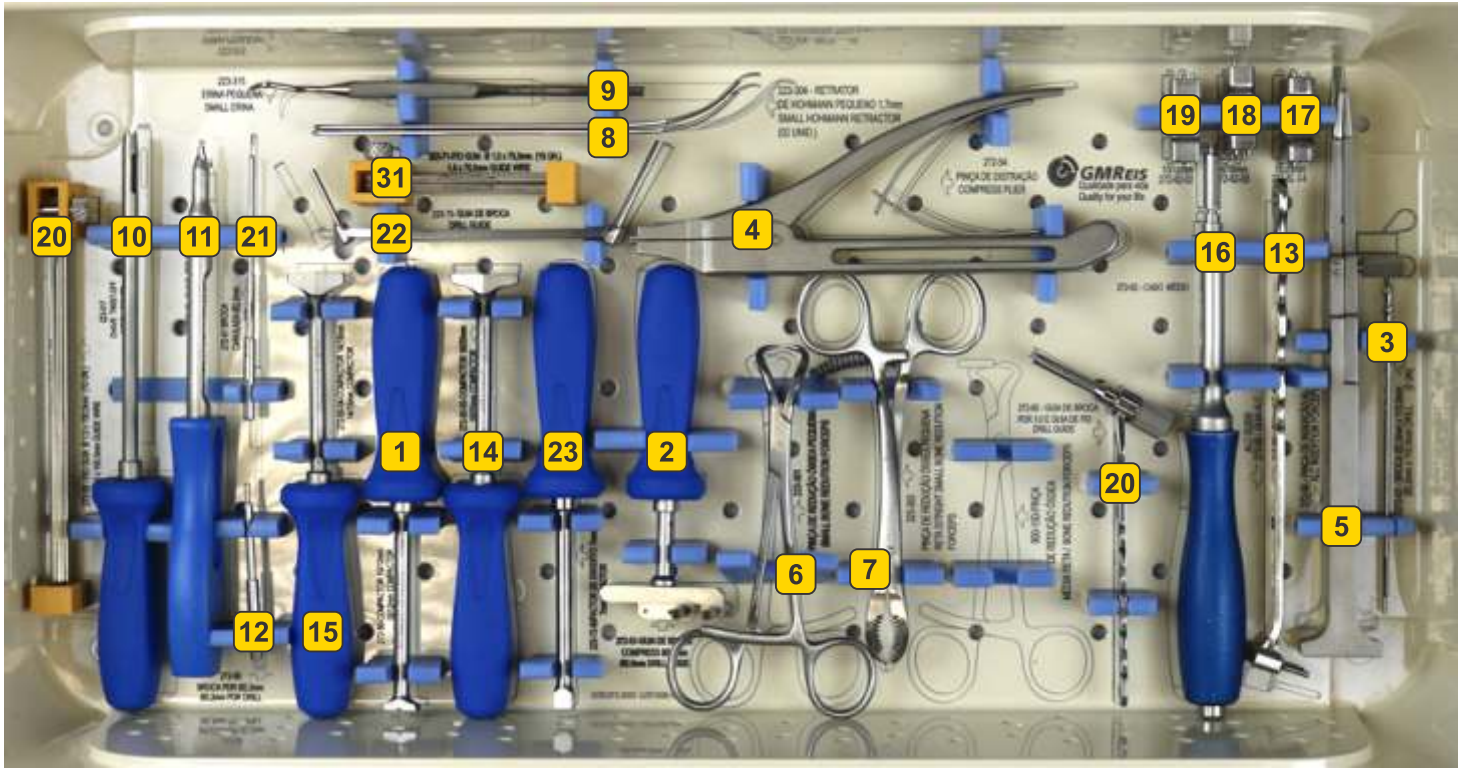

PDR Ø3.0 mm

Nº	DESCRIPCION	CÓDIGO
1	ATORNILLADOR POSICIONADORA DE TORNILLOS	272-57
2	BROCA CORTA Ø2.2mm	272-58
3	GUÍA DE BROCA DOBLE Ø1.0 a Ø3.0mm	272-60
4	BROCA CANULADA Ø2.2mm	272-61
5	GRADILLA DEL SET PDR	272-6000
6	GUÍA Ø1.0 x 150.0mm	272-55

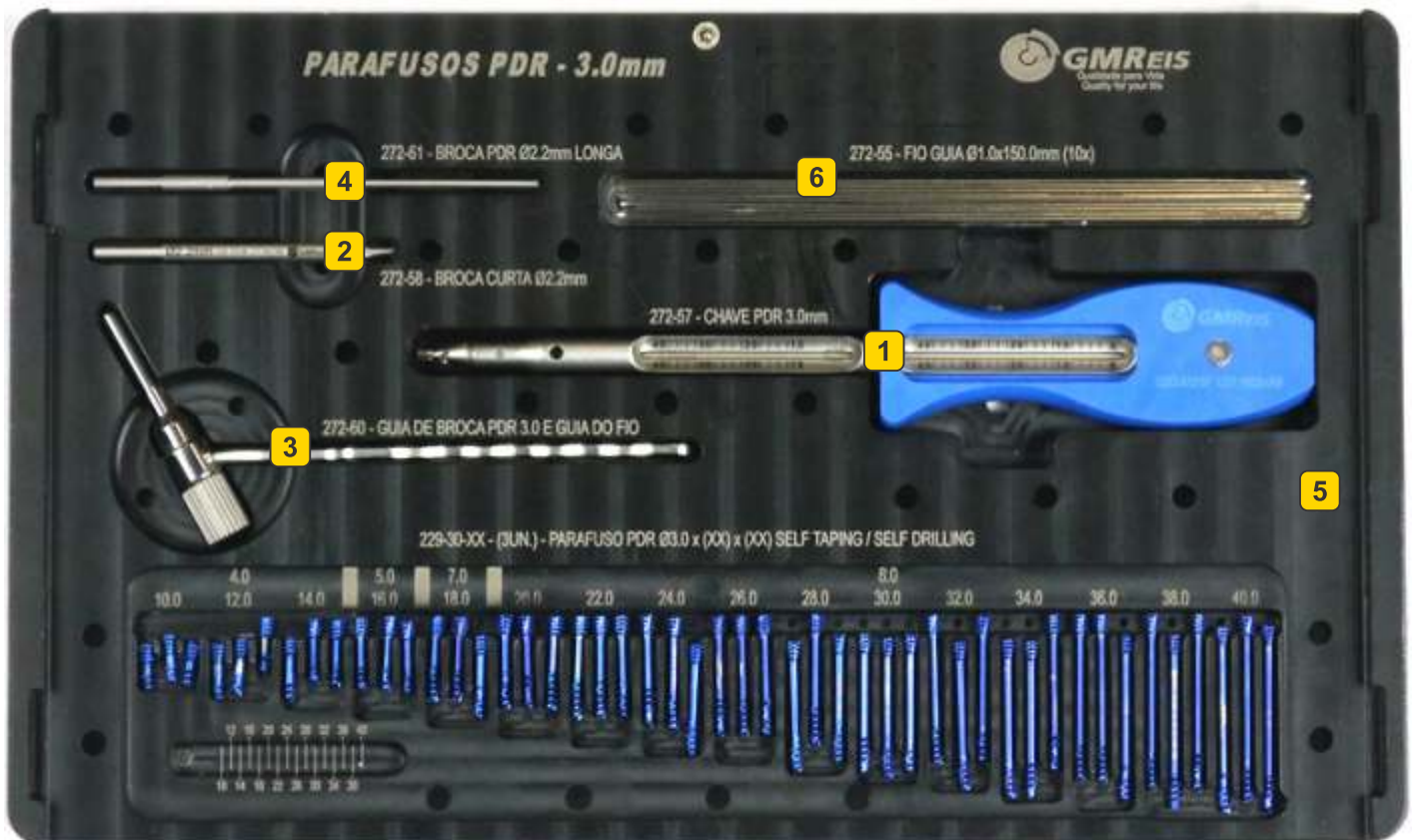

TORNILLO CANULADO Ø4.0 mm

Nº	DESCRIPCION	CÓDIGO
1	CONTENEDOR DE IMPLANTES E INSTRUMENTAL PCC 4.0mm	106-C
2	GRADILLA DE TORNILLOS CANULADOS PCC 4.0mm	106-3000
3	ATORNILLADOR EN T MEDIANA	106-80
4	GUÍA DE BROCA 4.5mm COM CABO	106-84
5	GUÍA DE BROCA DOBLE 2.7mm	106-85
6	MACHO ESPONJOSO 4.0mm	106-86
7	MEDIDOR DE PROFUNDIDAD PEQUEÑO	106-87
8	BROCA Ø2.5mm	106-89
9	SOPORTE DE ARANDELAS	169-1010
10	GUÍA Ø1.0x190.0mm SEM ROSCA	106-81
11	GUÍA Ø1.0x190mm COM ROSCA	106-82
12	AGUJA DE LIMPIEZA Ø1.0x250.0mm	106-88
13	TAPA DE CONTENEDOR DE PLÁSTICO GRANDE	711-112

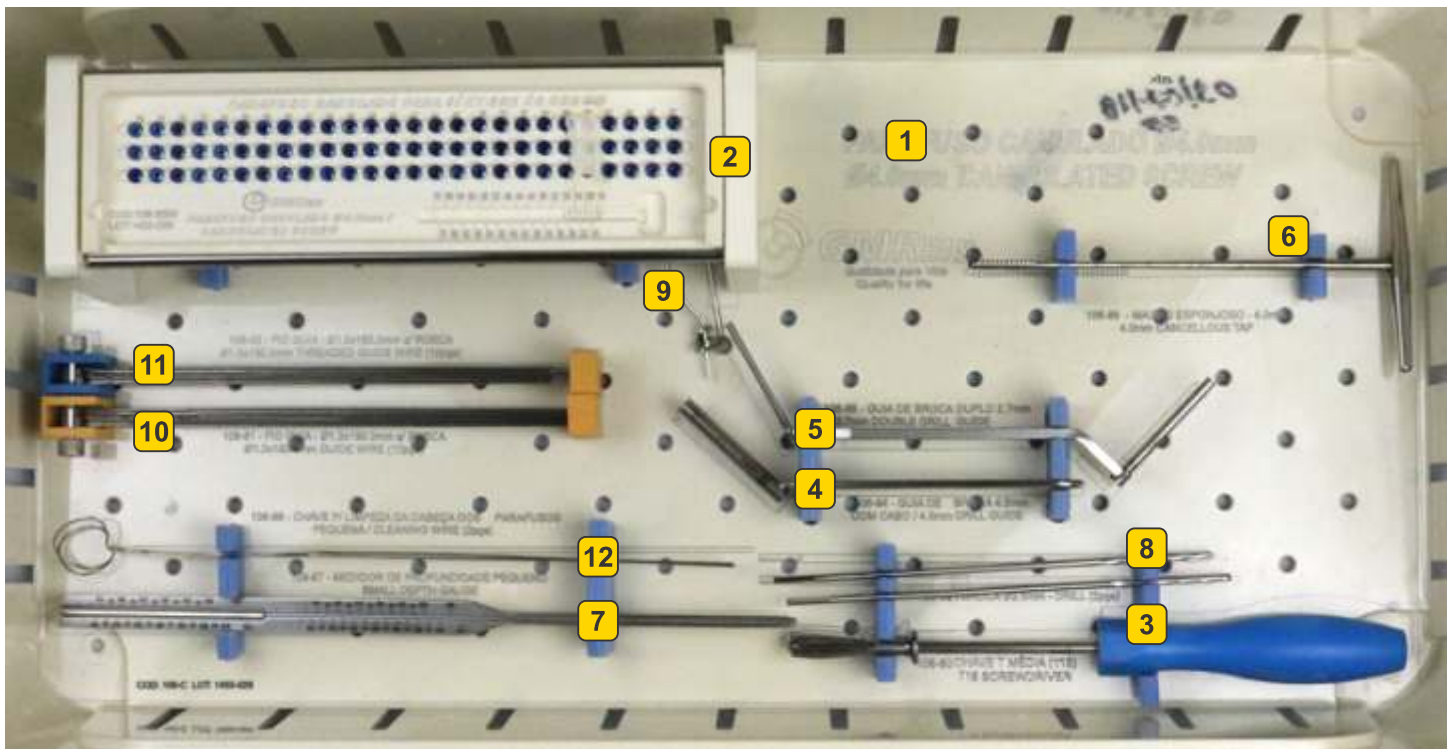

TORNILLO CANULADO Ø7.3 mm

Nº	DESCRIPCION	CÓDIGO
1	BROCA 2.5 x 200mm	169-155
2	CONTENEDOR DE INSTRUMENTAL PCC Ø7,3mm	100-B
3	CONTENEDOR DE INSTRUMENTAL PCC Ø7,3mm	100-C
4	BROCA Ø4,8x230mm CANULADO 2,8mm	100-200
5	AGUJA DE LIMPIEZA 2,5mm	100-230
6	ATORNILLADOR HEXAGONAL 4.0mm CANULADA Ø2.7mm	100-240
7	GUÍA DE BROCA DOBLE 3.2 E 4.8mm	100-270
8	MEDIDOR DE PROFUNDIDAD 300mm	100-290
9	MACHO Ø7,3mm	100-300
10	CÁNULA DE PROTECCIÓN Ø11xØ8,0mm	100-310
11	CÁNULA Ø4,5x120mm	100-320
12	CÁNULA Ø8,0mm	100-330
13	PUNTA TROCAR Ø2,5x129mm	100-340
14	PINZA PARA TORNILLOS	100-350
15	SOPORTE DE ARANDELAS	169-1010
16	GUÍA	100-360
17	SET DE IMPLANTES TORNILLOS CANULADOS Ø7.3mm	100-1000-PC
18	GUÍA ROSCADA Ø2,5x300mm	100-220
19	TAPA DE CONTENEDOR PLÁSTICO GRANDE	711-112

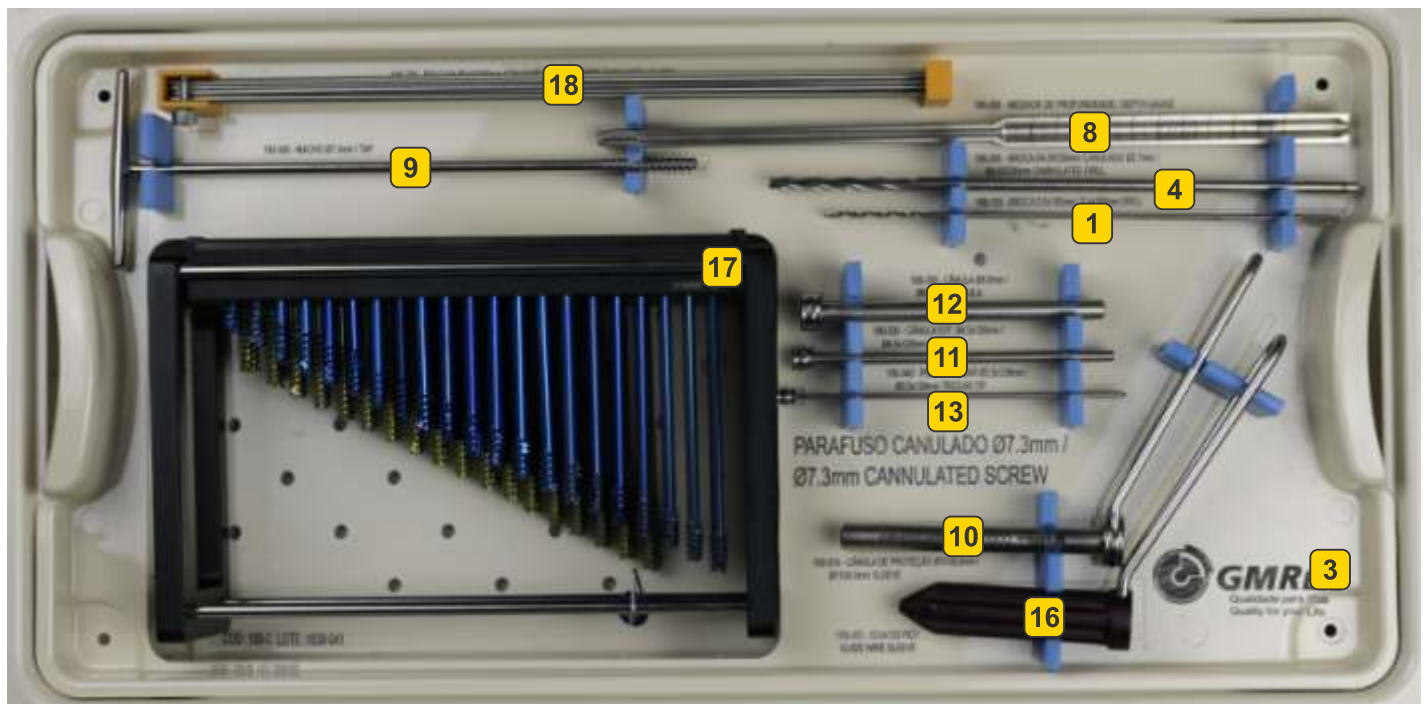
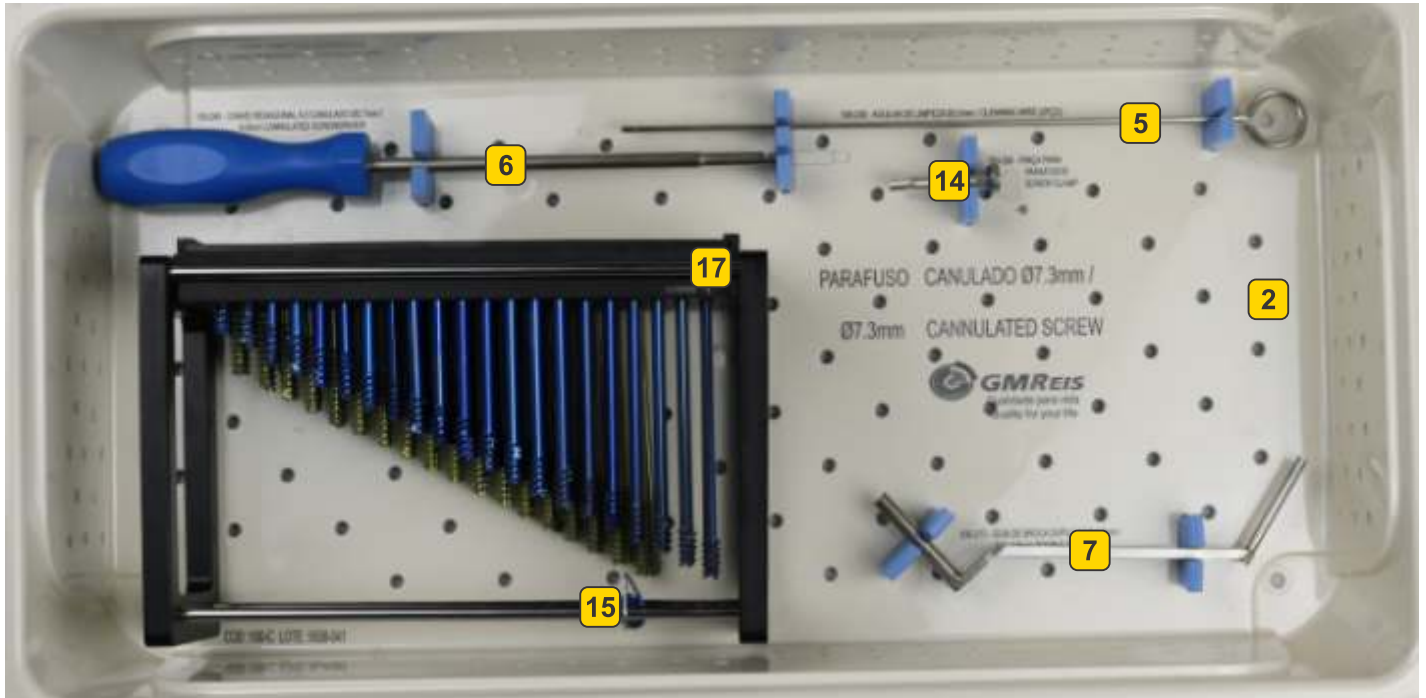

CLAVÍCULA

Nº	DESCRIPCION	CÓDIGO
1	BANDEJA CLAVÍCULA IMPLANTES	201-A



Nº	DESCRIPCION	CÓDIGO
1	GUÍA DE PLACA DE HÚMERO	170-05
2	MEDIDOR DE PROFUNDIDAD	170-07
3	GUÍA	170-08
4	CÁNULA Ø2.7mm	170-09
5	CÁNULA Ø5.0mm	170-10
6	GUÍA DE BROCA 3.5mm	169-147
7	ATORNILLADOR DE ANCLAJE MEDIANO	169-151
8	MEDIDOR DE PROFUNDIDAD 10-60mm	169-154
9	BROCA 2.5 x 200mm	169-155
10	PINZA DE REDUCCIÓN AUTO CENTRANTE	169-164
11	SEPARADOR DE HOHMANN MEDIANO	169-315
12	PINZA DE REDUCCIÓN ÓSEA MEDIANA ÂNGULADA 135,0mm	169-316
13	PINZA DE REDUCCIÓN ÓSEA PEQUEÑA	169-317
14	ELEVADOR DE PERIOSTIO MEDIANO 4.0mm	169-318
15	SEPARADOR DE HOHMANN PEQUEÑO	169-319
16	ATORNILLADOR CON TORQUE 1,3 Nm	223-314
17	GRADILLA DE TORNILLOS DE HÚMERO	170-P
18	CONTENEDOR DE IMPLANTES E INSTRUMENTAL	170-5000-C
19	MEDIDOR DE TORNILLOS	170-5000-C-02
20	BANDEJA DE IMPLANTES E INSTRUMENTAL	170-5000-B
21	ATORNILLADOR DE ANCLAJE RÁPIDO MEDIANO	169-323
22	ATORNILLADOR HEXAGONAL 2.5mm	169-407-A
23	GUÍA DE BROCA DOBLE Ø3,5mm/Ø2,5mm	169-150
24	SOPORTE DE ARANDELAS	169-1010
25	BROCA Ø3.2mm x 150mm	169-408
26	2BROCA 3.5 x 145mm	169-454
27	EXTRACTOR DEL TORNILLO 3.5mm	169-425
28	AVELLANADOR 3.5mm PBA	169-426
29	MACHO CORTICAL Ø 3,5mm PBA	169-427
30	MACHO ESPONJOSO 4.0mm PBA	169-428
31	ATORNILLADOR HEXAGONAL 2.5mm MEDIANA	169-429
32	GUÍA Ø1.5 x 150mm	170-06
33	TAPA DE CONTENEDOR PLÁSTICO GRANDE	711-112

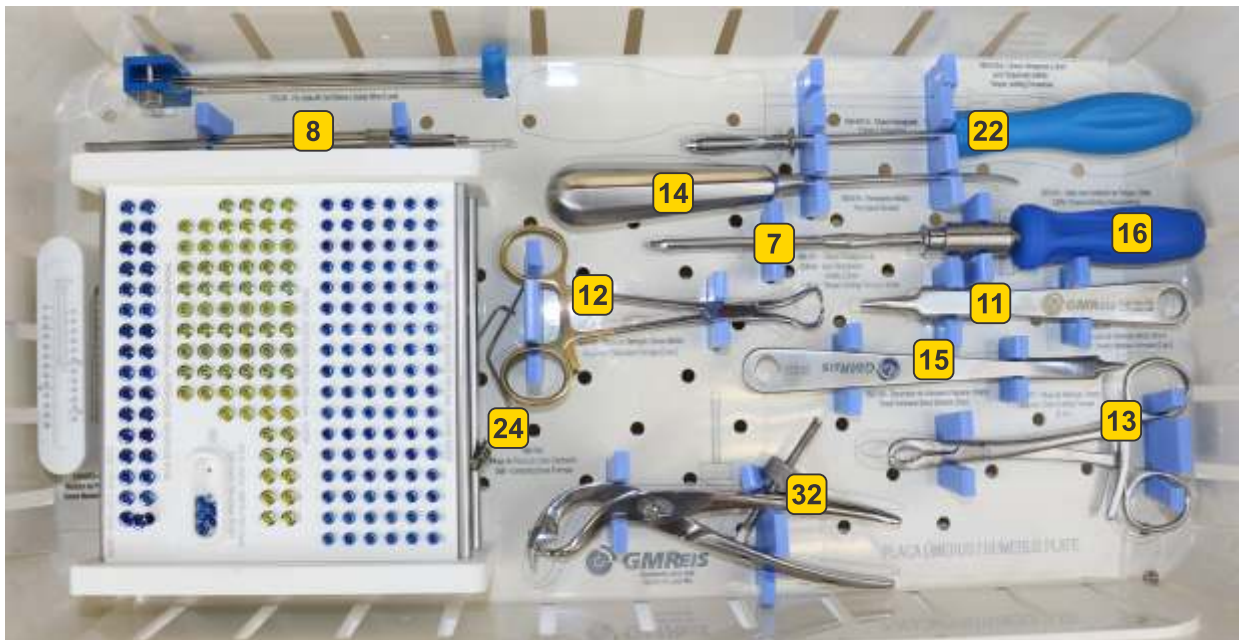
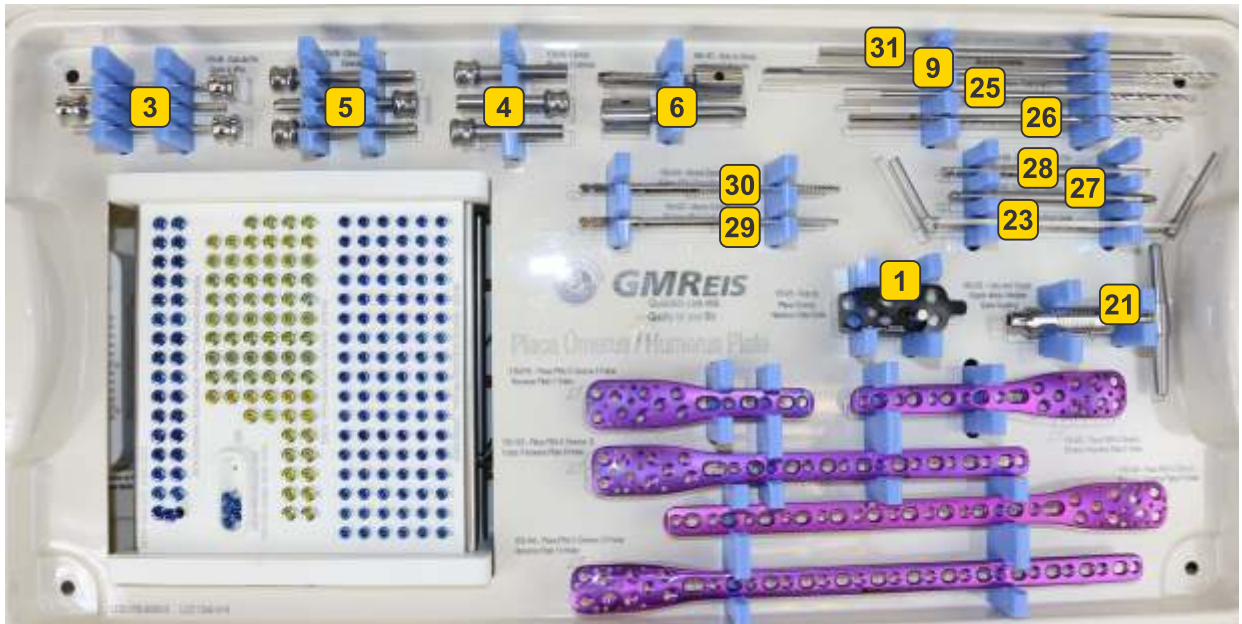
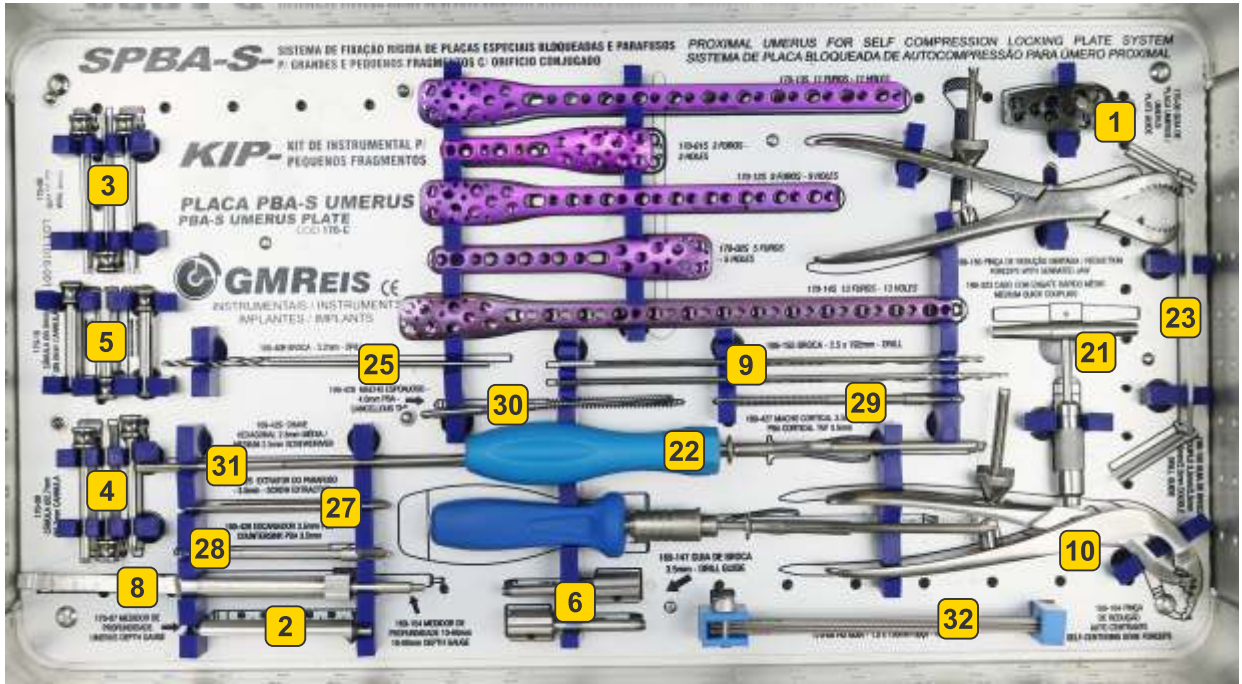

PBA DISTAL DE HUMERO

Nº	DESCRIPCION	CÓDIGO
1	GUÍA DE BROCA 3.5mm	169-147
2	ATORNILLADOR DE ANCLAJE MEDIANO	169-151
3	BROCA Ø3.5 x 192mm	169-153
4	MEDIDOR DE PROFUNDIDAD 10-60mm	169-154
5	BROCA 2.5 x 200mm	169-155
6	BARRA MOLDEADORA	169-163
7	PINZA DE REDUCCIÓN AUTO CENTRANTE	169-164
8	ATORNILLADOR HEXAGONAL 2.0mm CON TORQUE PEQUEÑO	169-180
9	SEPARADOR DE HOHMANN MEDIANO	169-315
10	PINZA DE REDUCCIÓN ÓSEA MEDIANA ANGULADA 135.0mm	169-316
11	PINZA DE REDUCCIÓN ÓSEA PEQUEÑA	169-317
12	ELEVADOR DE PERIOSTIO MEDIANO 4.0mm	169-318
13	SEPARADOR DE HOHMANN PEQUEÑO	169-319
14	MEDIDOR DE PROFUNDIDAD PEQUEÑO 10.0mm A 40.0mm	223-312
15	ATORNILLADOR CON TORQUE 1.3 Nm	223-314
16	GRADILLA DE TORNILLOS DISTAL DE HÚMERO	169-5500
17	ATORNILLADOR DE ANCLAJE RÁPIDO MEDIANO	169-323
18	MACHO CORTICAL Ø2.7mm	169-435
19	ATORNILLADOR HEXAGONAL 2.5mm	169-407-A
20	GUÍA DE BROCA DOBLE INTERFRAGMENTARIA Ø3.5/Ø2.5mm	169-150
21	SOPORTE DE ARANDELAS	169-1010
22	BROCA Ø3.2 x 150mm	169-408
23	CONTENEDOR DE INSTRUMENTAL DISTAL DE HÚMERO	202-C
24	SET DE IMPLANTES DISTAL DE HÚMERO	202-B
25	CONTENEDOR DE IMPLANTES E INSTRUMENTAL DISTAL DE HÚMERO	202-CI
26	MOLDEADOR DE PLACAS	169-178
27	EXTRACTOR DEL TORNILLO EXTRA PEQUEÑO	169-17-01-A
28	BROCA Ø2.0x40.0x110m	169-403
29	GUÍA DE BROCA Ø2.0mm	169-404
30	GRADILLA DE LOS TORNILLOS PBA 3.5mm	169-5000
31	EXTRACTOR DEL TORNILLO 3.5mm	169-425
32	AVELLANADOR 3.5mm PBA	169-426
33	MACHO CORTICAL Ø3.5mm PBA	169-427
34	MACHO ESPONJOSO 4.0mm PBA	169-428
35	ATORNILLADOR HEXAGONAL 2.5mm MEDIANA	169-429
36	GUÍA Ø1.5 x 150mm	170-06
37	GUÍA 2.0 x 150mm	172-17
38	CONTENEDOR DE PLÁSTICO GRANDE	711-112

PBA DISTAL DE HUMERO

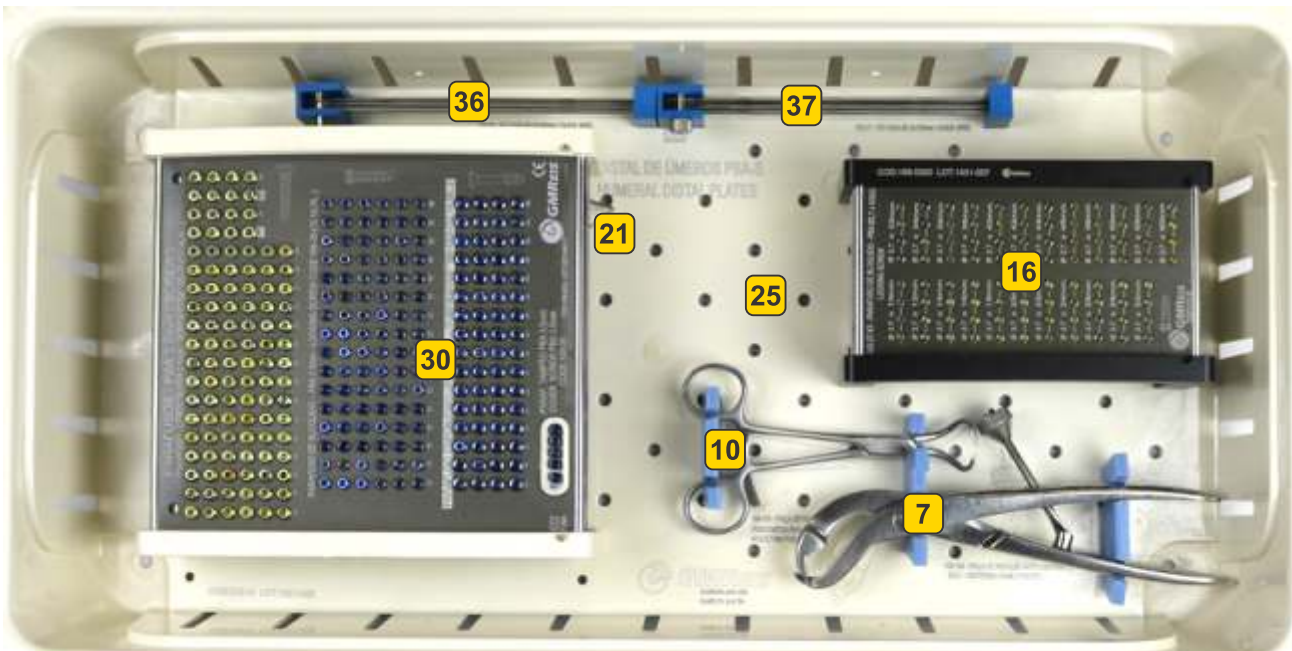
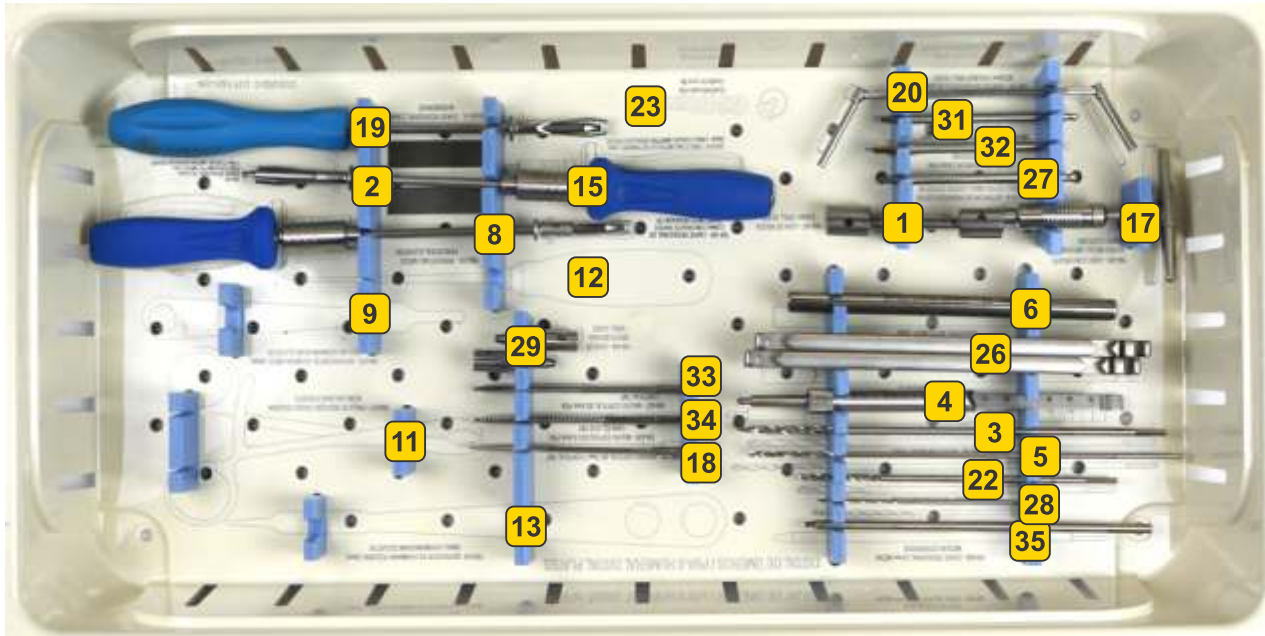
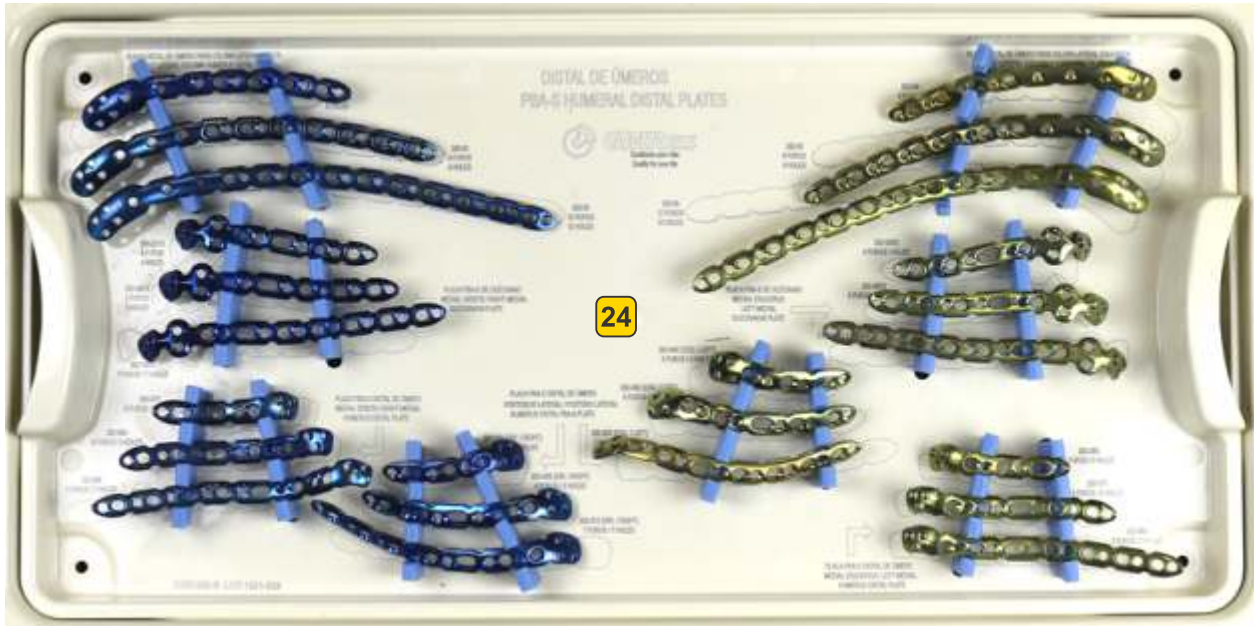

PBA-S DISTAL DE RADIO

Nº	DESCRIPCION	CÓDIGO
1	MEDIDOR DE PROFUNDIDAD 30mm PARA TORNILLO Ø1.5mm	102-02
2	ATORNILLADOR CON DINAMÓMETRO 0,8Nm	180-63
3	ATORNILLADOR DE TORNILLO DE BLOQUEO PALMAR	169-121
4	ATORNILLADOR HEXAGONAL 2.0mm CON TORQUE PEQUEÑO	169-180
5	SEPARADOR DE HOHMANN MEDIANO	169-315
6	PINZA DE REDUCCIÓN ÓSEA MEDIANA ÂNGULADA 135,0mm	169-316
7	PINZA DE REDUCCIÓN ÓSEA PEQUEÑA	169-317
8	ELEVADOR DE PERIOSTIO MEDIANO 4.0mm	169-318
9	SEPARADOR DE HOHMANN PEQUEÑO	169-319
10	ATORNILLADOR CON TORQUE 1,3 Nm	223-314
11	SET DE INSTRUMENTAL DE RADIO DISTAL	169-C-D
12	BANDEJA INSTRUMENTAL E IMPLANTES DE RADIO DISTAL	169-DR
13	BANDEJA DE LA PLACA PBA-S DE RADIO DISTAL	169-3000
14	MANGO EN T DE ANCLAJE RÁPIDO MEDIANO	169-323
15	MACHO CORTICAL Ø2,7mm	169-435
16	GUÍA DE BROCA DOBLE Ø2.0 À 2.7mm	172-26
17	GUÍA DE BROCA Ø2.0mm	180-23
18	ATORNILLADOR HEXAGONAL 2.5mm	169-407-A
19	ATORNILLADOR GUÍA DE LA PLACA PALMAR	180-15
20	EXTRACTOR DEL TORNILLO EXTRA PEQUEÑO	169-17-01-A
21	BROCA Ø2.0x110mm	169-403
22	GUÍA DE BROCA Ø2.0mm	169-404
23	EXTRACTOR DEL TORNILLO 3.5mm	169-425
24	PIN GUIA Ø1.0 x 127.0mm	106-03
25	PIN GUÍA Ø1.5 x 150mm	170-06
26	PIN GUÍA 2.0 x 150mm	172-17
27	CONTENEDOR DE PLÁSTICO GRANDE	711-112

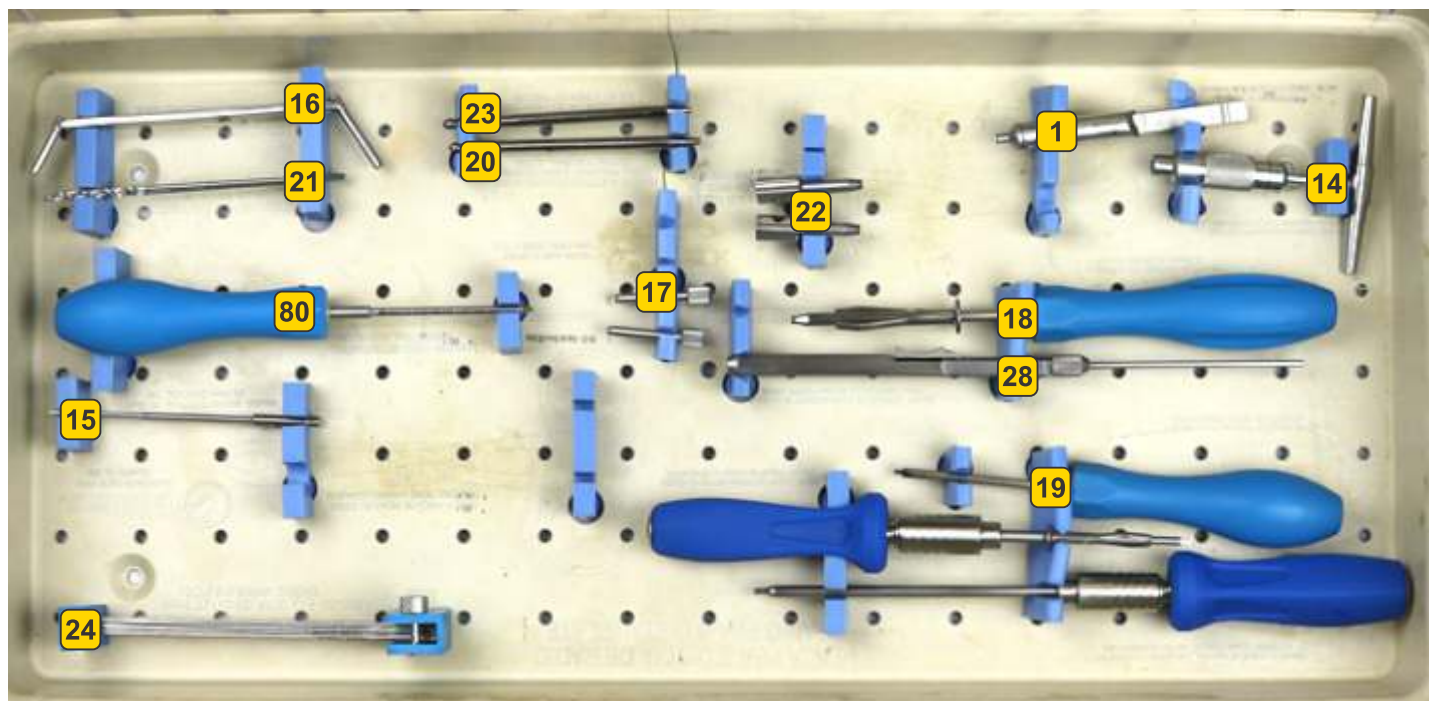

SISTEMA VERSALOCK DISTAL DE RADIO - ULNA

Nº	DESCRIPCION	CÓDIGO
1	ATORNILLADOR CON DINAMÓMETRO 0,8Nm	180-63
2	PINZA DE REDUCCIÓN ÓSEA PEQUEÑA	223-301
3	PINZA DE REDUCCIÓN ÓSEA PEQUEÑA ANGULADA	223-302
4	RETRACTOR DE HOHMANN PEQUEÑO 1.7mm	223-304
5	PUNTA DE ATORNILLADOR HEXALOBULAR T7	223-308
6	MEDIDOR DE PROFUNDIDAD PEQUEÑO 10,0mm A 40,0mm	223-312
7	MOLDEADOR DE MINI PLACAS	223-318
8	AVELLANADOR PARA TORNILLO 2,4 / 2,7mm	223-320
9	MEDIDOR PROF. TORN. Ø1,3 a 2,0mm SIST. MIN. MICRO	308-510
10	GUÍA DE BROCA DOBLE Ø1,5 RECTA (0°) Y POLIAXIAL (±1	308-512
11	PERNO DE MODELACIÓN VERSALOCK 2,0mm	308-586
12	GUÍA DE BROCA RECTA PARA BROCA Ø1,5mm	308-578
13	PINZA DE REDUCCIÓN PERCUÁNEA 95,0mm	900-103
14	ELEVADOR DE PERIOSTIO 6.0mm PUNTARECTA	900-98
15	SEPARADOR DE HOHMANN PEQUEÑO	900-153
16	GUÍA DE BROCA Ø2,0mm	180-19
17	GUÍA DE BROCA Ø1.8mm	223-73
18	BROCA Ø1.8x100.0mm	180-68
19	GUÍA DE BROCA Ø1,8mm	223-74
20	ATORNILLADOR DE T4	308-536
21	ATORNILLADOR DE T6	308-537
22	GUÍA DE BROCA Ø2.0mm	180-27
23	BROCA Ø2.4x70.0mm	180-69
24	BROCA Ø2.7x85.0mm	180-89
25	GUÍA DE BROCA Ø2.7mm	180-91
26	MOLDEADOR DE PLACAS	223-77
27	GUÍA DE BROCA Ø2,4mm	180-90
28	SET DE PLACAS DE MUÑECA	180-CX
29	BANDEJA DEL SISTEMA DE MUÑECA	180-BA
30	SET DE LAS PLACAS DE MUÑECA	180-ES
31	POSICIONADOR DE TORNILLOS	223-78
32	ELEVADOR DE PERIOSTIO PEQUEÑO	223-79
33	BROCA Ø2.0x110.0mm	180-88
34	PINZA 120.0mm	308-579
35	BROCA Ø1.1x39.0x70.0mm	308-521-10
36	BROCA Ø1.5x57.0x88.0mm	308-522-13
37	HILO GUÍA Ø1.0 x 127.0mm	106-03
38	HILO GUÍA 2.0 x 150mm	172-17
39	TAPA DEL CONTENEDOR DE ALUMINIO GRANDE	711-40
40	CABLE SIN ROSCA GUÍA Ø1.6mm X 130.0mm	223-316

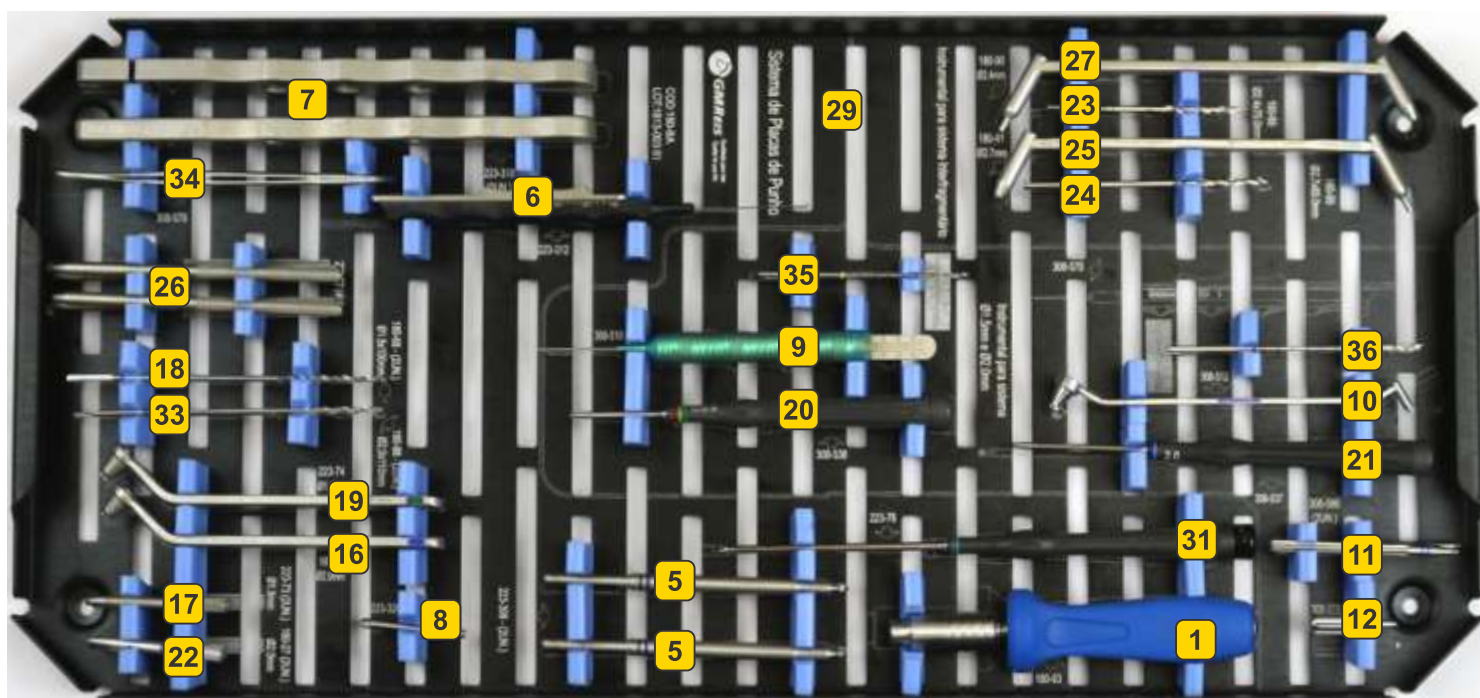
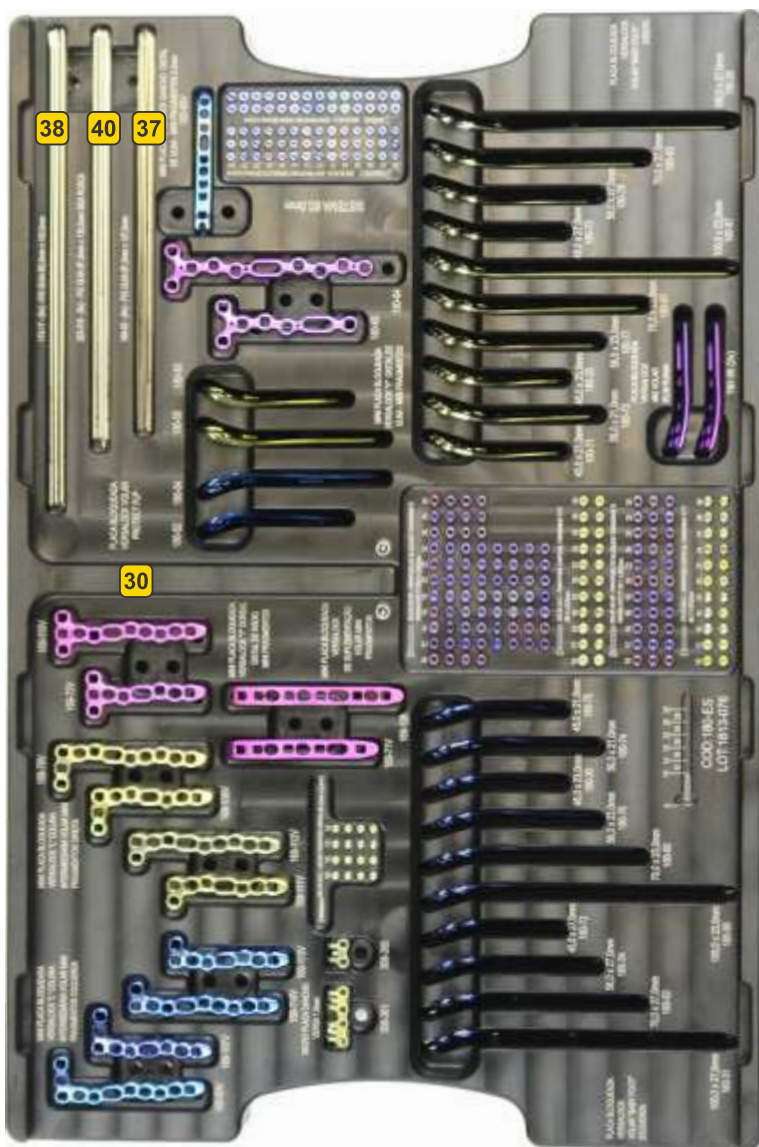

ARTRODÉSIS DE LA MUÑECA

Nº	DESCRIPCION	CÓDIGO
1	BANDEJA DE IMPLANTES DE MUÑECA	175-A
2	BROCA Ø2.0 x 150mm	172-13
3	GUÍA DE BROCA DUPLO Ø 2.7mm	172-15
4	GUÍA DE BROCA Ø2.0mm	172-16
5	ELEVADOR DE PERIOSTIO	175-04
6	SET PEQUEÑO 90mm	711-02
7	GUÍA DE BROCA 3.5mm	169-147
8	MANGO EN T DE ANCLAJE RAPDIO	169-149
9	MEDIDOR DE PROFUNDIDAD 10-60mm	169-154
10	BROCA 2.5 x 200mm	169-155
11	MACHO CORTICAL Ø3.5mm PBA	169-156
12	ATORNILLADOR HEXAGONAL 2.5mm	169-159
13	GUÍA DE BROCA DOBLE 3,5mm	169-160
14	MANGO RECTO DE ANCLAJE RÁPIDO	169-161
15	DINAMÓMETRO PEQUEÑO	169-167
16	MACHO CORTICAL Ø2,7mm	169-435
17	SET DE IMPLANTES ATRIUM	175-1000

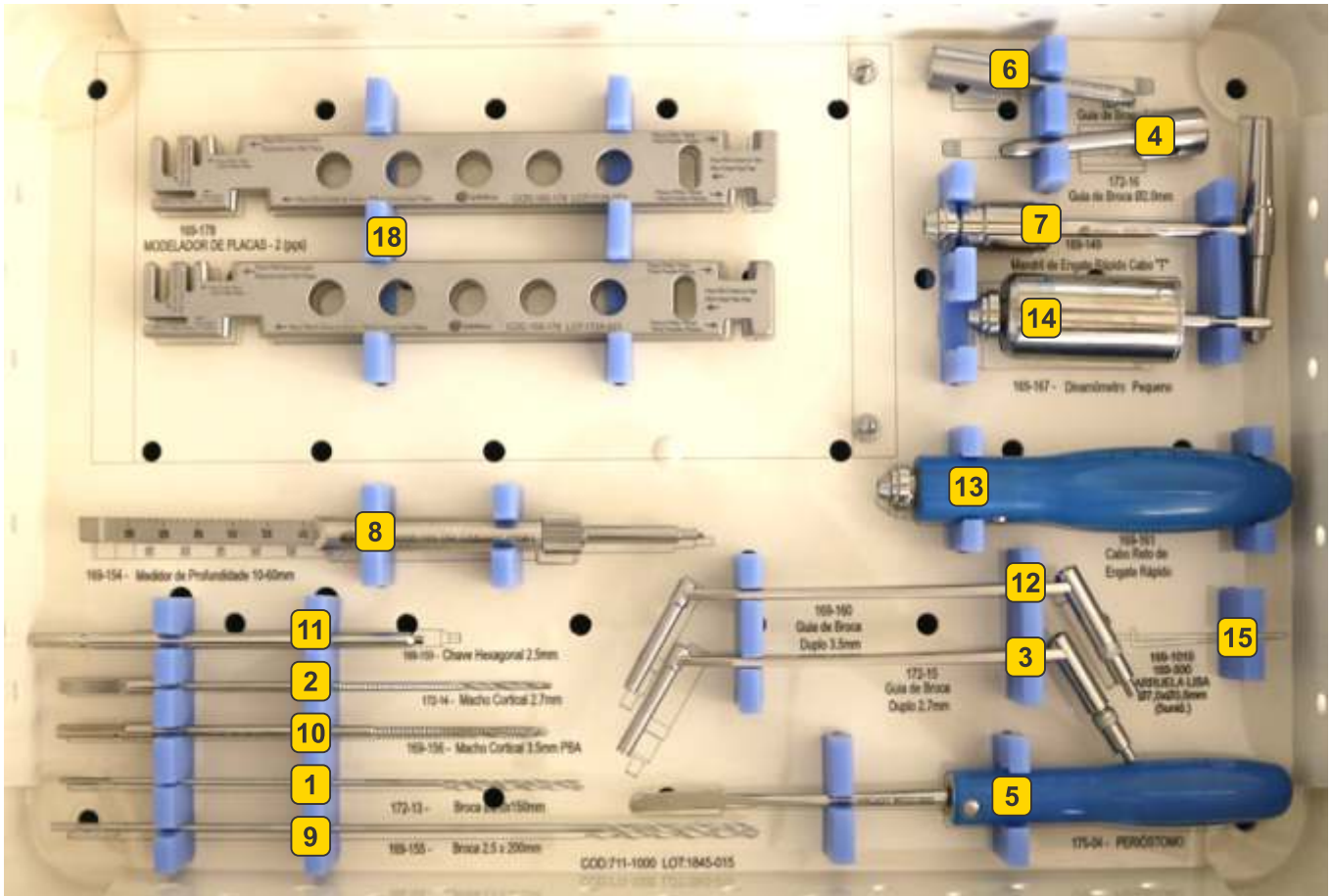
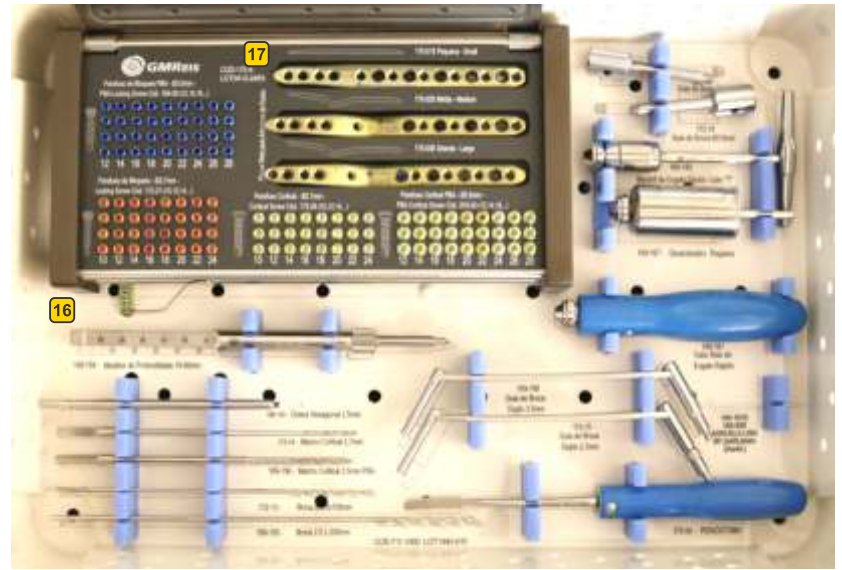

SISTEMA VERSALOCK PARA MANO - MINI E MICRO FRAGMENTOS

Nº	DESCRIPCION	CÓDIGO
1	MEDIDOR PROF. TORN. Ø1,3 a 2,0mm SIST. MIN. MICRO	308-510
2	GUÍA DE BROCA DOBLE Ø1,1 RETO (0°) E POLIAXIAL (± 15°)	308-511
3	GUÍA DE BROCA DOBLE Ø1,5 RETO (0°) E POLIAXIAL (± 15°)	308-512
4	PERNO DE MODELAMIENTO VERSALOCK 2,0mm	308-586
5	GUÍA DE BROCA RECTA PARA BROCA Ø1,5mm	308-578
6	CORTA PINES	239-18
7	PINZA DE REDUCCIÓN ÓSEA 130.0mm	900-102
8	PINZA DE REDUCCIÓN PERCUTÁNEA 95.0mm	900-103
9	SEPARADOR DE HOHMANN MEDIANO 8.0mm	900-101
10	ELEVADOR DE PERIOSTIO 4.0mm PUNTA RECTA	900-99
11	ELEVADOR DE PERIOSTIO 6.0mm PUNTA RECTA	900-98
12	ERINA MEDIANA 145.0mm	900-96
13	PINZA BACKHAUS CANULADA	900-150
14	SEPARADOR DE HOHMANN PEQUEÑO	900-153
15	ATORNILLADOR DE T4	308-536
16	ATORNILLADOR DE T6	308-537
17	PINZA 120.0mm	308-579
18	GUÍA DE BROCA DOBLE INTERFRAGMENTARIA 1,3/1,0mm	308-13-INT
19	GUÍA DE BROCA DOBLE INTERFRAGMENTARIA 1,5/1,1mm	308-15-INT
20	GUÍA DE BROCA DOBLE INTERFRAGMENTARIA 2,0/1,5mm	308-20-INT
21	BROCA Ø1.0x31.0x75.0mm	308-520-09
22	BROCA Ø1.3x29.0x60.0mm	308-520-13
23	BROCA Ø1.1x39.0x70.0mm	308-521-10
24	BROCA Ø1.5x31.0x62.0mm	308-521-15
25	BROCA Ø1.5x57.0x88.0mm	308-522-13
26	BROCA Ø2.0x41.0x71.0mm	308-522-20
27	AVELLANADOR MINI MICRO Ø1,3-1,5mm	308-560
28	AVELLANADOR MINI MICRO Ø2,0mm	308-561
29	GUÍA DE BROCA RECTA PARA BROCA Ø1,1mm	308-577
30	PERNO DE MODELAMIENTO VERSALOCK 1,5mm	308-585
31	GUÍA Ø1.25x150.0mm	308-125-150-A
32	GUÍA Ø0.8x70.0mm	308-08-70-A
33	PINZA DE DOBLEZ DEL SISTEMA MINI MICRO IZQUIERDA	308-591
34	PINZA DE DOBLEZ DEL SISTEMA MINI MICRO DERECHA	308-592
35	GUÍA Ø1.0x100.0mm	308-10-100-A
36	BANDEJA MINI MICRO	308-901
37	CONTENEDOR MINI MICRO	308-900
38	TAPA DE PLÁSTICO 3/4 TRANSPARENTE AZUL	308-902
39	SET MINI MICRO 1,5mm	308-700
40	SET MINI MICRO 2,0mm	308-800

SISTEMA VERSALOCK PARA MANO - MINI E MICRO FRAGMENTOS

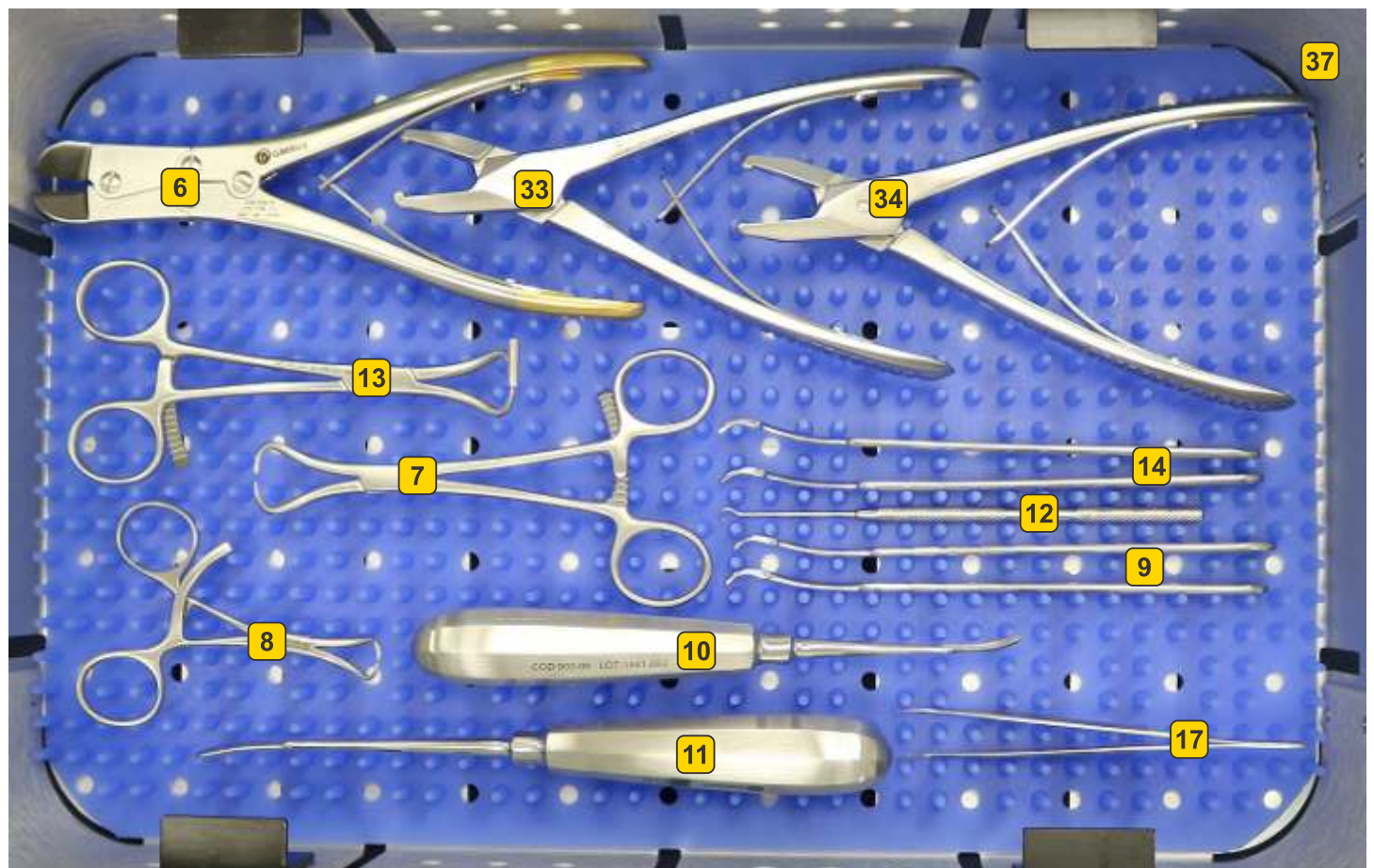
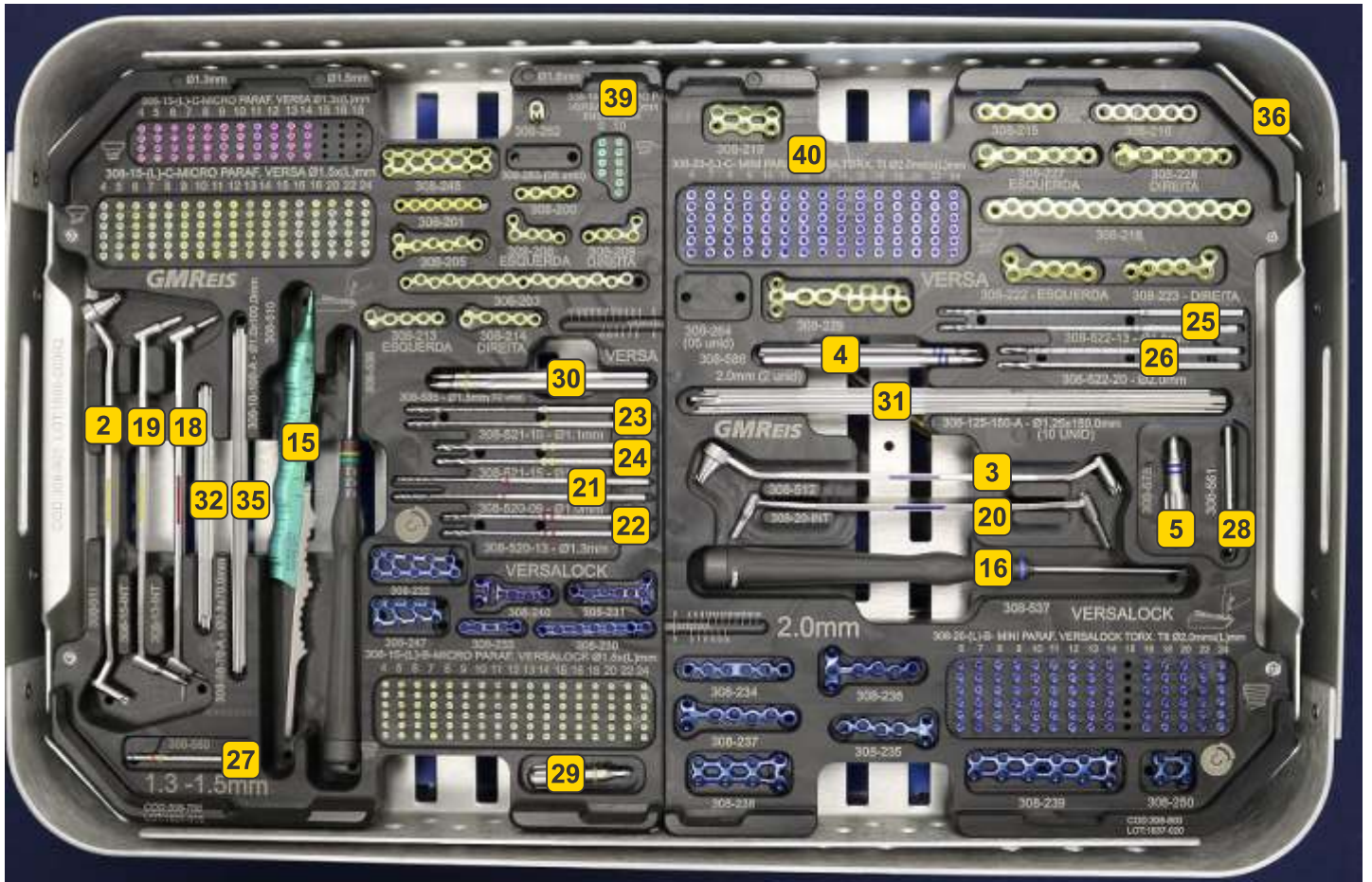

RECONSTRUCCIÓN PÉLVICA

Nº	DESCRIPCION	CÓDIGO
1	PUNTA DE ATORNILLADOR CARDAN PARA FIJACIÓN PÉLVICA T15	232-79
2	PUNTA DE ATORNILLADOR HEXALOBULAR T15 X 300mm	232-80
3	PUNTA DE ATORNILLADOR HEXALOBULAR T15 X 165mm	232-84
4	GUÍA DE LA BROCA POLIAXIAL Ø2.5mm DE 0° A 15°	232-88
5	MEDIDOR DE PROFUNDIDAD 10-150mm	232-90
6	MOLDEADOR DE PLACAS	232-91
7	MANGO CON ANCLAJE RÁPIDO PEQUEÑO	223-310
8	MANGO CON TORQUE DE 1,3 Nm	223-314
9	PINZA GUÍA DEL TORNILLO 3.5mm	232-101
10	PINZA GUÍA DEL TORNILLO 4.5mm	232-102
11	MOLDEADOR DE DE PLACAS	232-103
12	GUÍA DE BROCA Ø2.5mm A Ø3.2mm	232-138
13	BROCA Ø2.5 x 300mm	232-146
14	BROCA Ø3.2 x 300mm	232-147
15	GUÍA DE BROCA Ø3.5mm	232-150
16	CÁNULA Ø8,0mm	232-151
17	ATORNILLADOR HEXALOBULAR T15 AUTORETENCIÓN 300mm	232-232
18	TAPA DE CONTENEDOR DE ALUMINIO GRANDE	711-40
19	GUÍA PUNTA TROCAR ROSCADA Ø2.5 x 400.0mm	232-104
20	GRADILLA DE TORNILLOS	232-1000
21	CONTENEDOR DE IMPLANTES	232-2000
22	CONTENEDOR DE INSTRUMENTAL	232-4000
23	BANDEJA DE INSTRUMENTAL	232-5000
24	PLANTILLA MEDIDORA 108mm	232-71-10
25	PLANTILLA RECTA MEDIDORA	232-72-10

RECONSTRUCCIÓN PÉLVICA

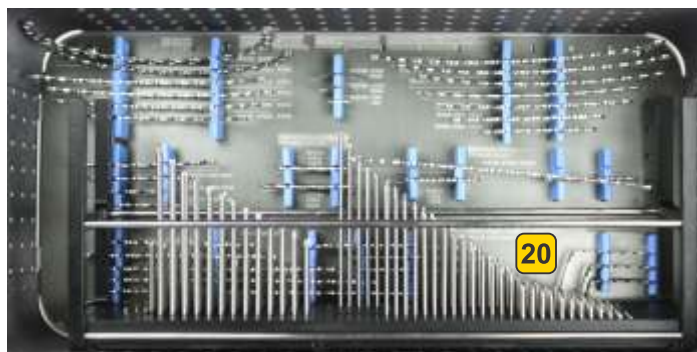
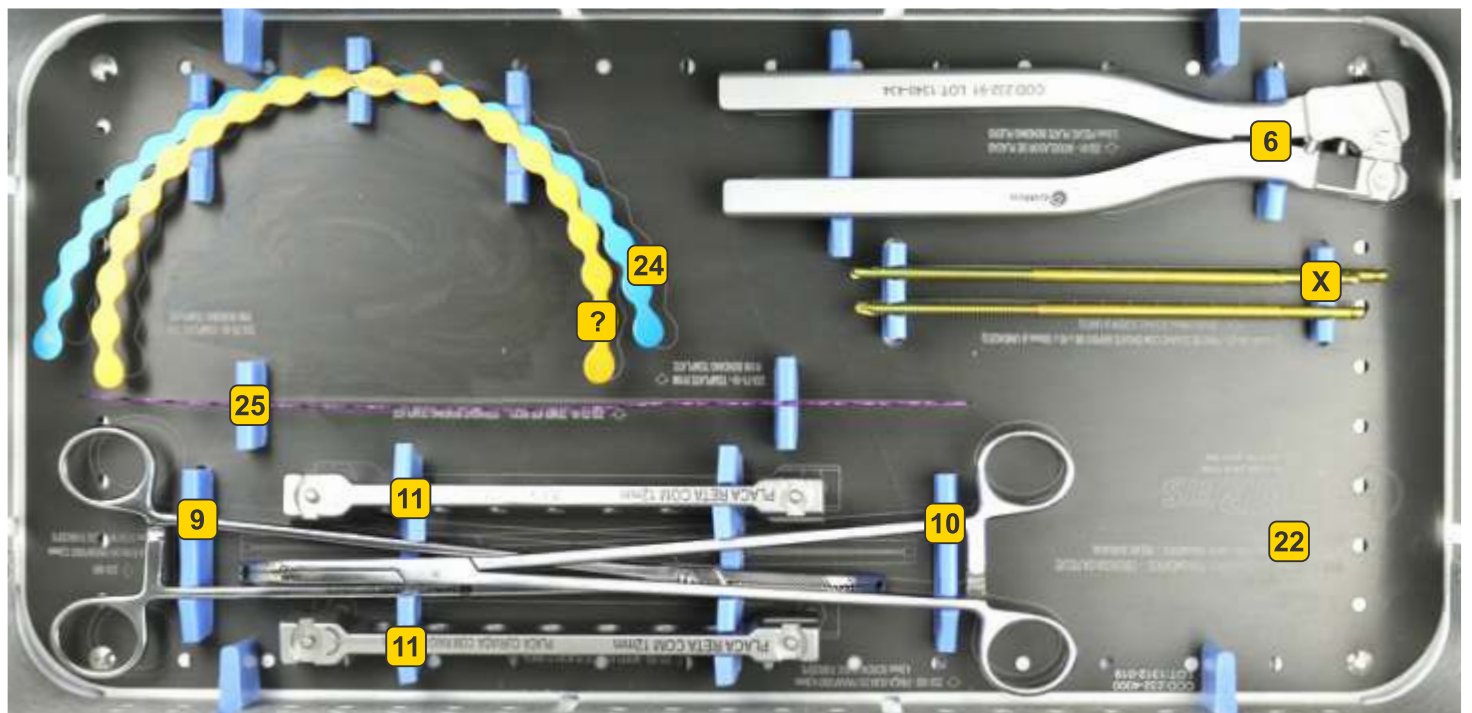
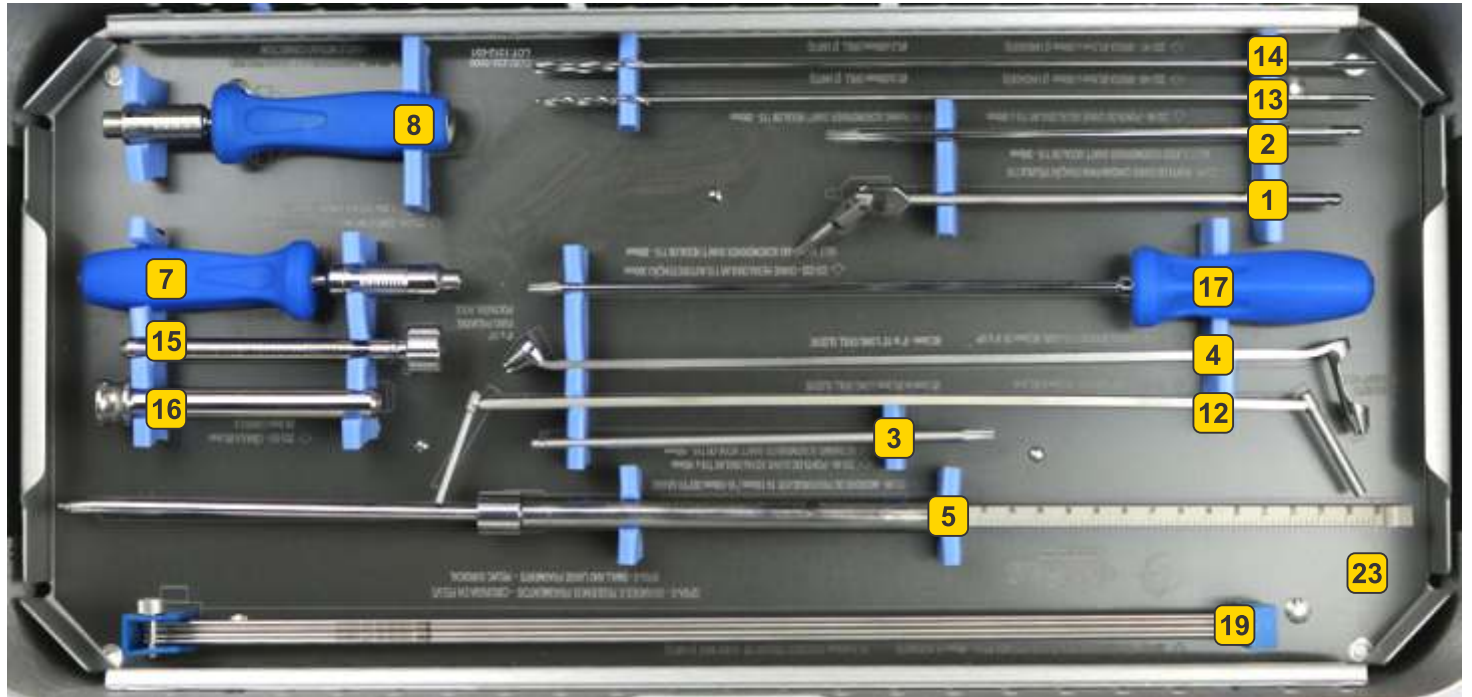

PBA-S FHP / FD

DESCRIPCION	CÓDIGO
GUÍA BROCA UNIV. POSICIÓN NEUTRA Y COMP. 4.5/3.2mm	169-37
BROCA 3.2 x 195mm	169-41
BROCA 4.0 x 250mm	169-42
MEDIDOR DE PROF. 10mm a 110mm TORNILLOS Ø4.5 a Ø6.5	169-43
ATORNILLADOR HEXAGONAL DE 3.5mm CON TORQUE	171-15
GUÍA DE BROCA 4.5mm	169-148
BROCA DHS PARA PLACA DHS	208-340
GUÍA DCS	208-310
FRESA DCS	208-390
GUÍA DHS - 135°	208-330
ATORNILLADOR DHS/DCS INSERCIÓN Y EXTRACCIÓN DE TORNILLO	208-380
MACHO DHS/DCS	208-360
FRESA TRIPLE DHS COMPLETA CON BROCA CORTA	208-320
MEDIDOR DE PROFUNDIDAD DHS/DCS MEDIANO	208-370
MANGO CON ANCLAJE RÁPIDO GRANDE	169-324
CÁNULA CENTRANTE LARGA PARA LLAVE DHS/DCS	208-430
PIN DE KISCHNER Ø 2,5 x 380mm PUNTA TROCAR	208-309
PIN DE KISCHNER Ø 2.0 x 150mm	208-311
TORNILLO CONTINUO DE ANCLAJE	208-321
TUERCA ESTRIADA PARA BROCA DHS/DCS	208-322
INSERTOR PARA IMPACTADOR DHS/DCS PEQUEÑO	208-323
INSERT. P/ IMPACT. DHS/DCS P/ TÉC. INSERCIÓN RÁPIDA	208-324

Nº	DESCRIPCION	CÓDIGO
23	GUÍA DHS/DCS EXTRA PEQUEÑO	208-325
24	TUBO CENTRADO BLOQUEABLE DHS/DCS MEDIANO	208-326
25	TORNILLO DE CONEXIÓN DE ATORNILLADOR DHS/DCS MEDIANO	208-327
26	MACHO DHS/DCS Ø4,5x125mm C/ ACOPLE RÁPIDO	208-341
27	MACHO DHS/DCS Ø6,5x130mm C/ ACOPLE RÁPIDO	208-342
28	IMPACTADOR DHS/DCS PEQUEÑO	208-400
29	TUBO CENTRADO BLOQUEABLE DHS/DCS GRANDE	208-426
30	MEDIDOR DE PROFUNDIDAD DHS/DCS GRANDE	208-333
31	BANDEJA DHS/DCS IMPLANTES	208-C
32	ATORNILLADOR HEXAGONAL 3,5mm GRANDE	208-501
33	MANGO EN T DHS/DCS DE ANCLAJE RÁPIDO GRANDE	208-500
34	TORNILLO CONTÍNUO DE ANCLAJE	208-321-MI
35	GUÍA DHS/DCS EXTRA PEQUEÑO MÍNIMAMENTE INVASIVA	208-325-MI
36	BROCA TRIPLE DHS COMPLETA CON BROCA GRANDE	208-320-L
37	MACHO DHS/DCS	208-360-L
38	BANDEJA INSTRUMENTAL DHS/DCS MIS	208-1001
39	CONTENEDOR DHS/DCS MIS	208-1002
40	TAPA DE 537x287	711-03
41	CONTENEDOR DE 170x537x287mm	711-05
42	BROCA Ø2.0x110mm	169-403
43	CONTENEDOR DE LOS TORNILLOS PBA 4.5mm	169-2000-R
44	PIN GUÍA DHS/DCS Ø2,5 C/ PUNTA ROSC. COMP.230mm	208-300

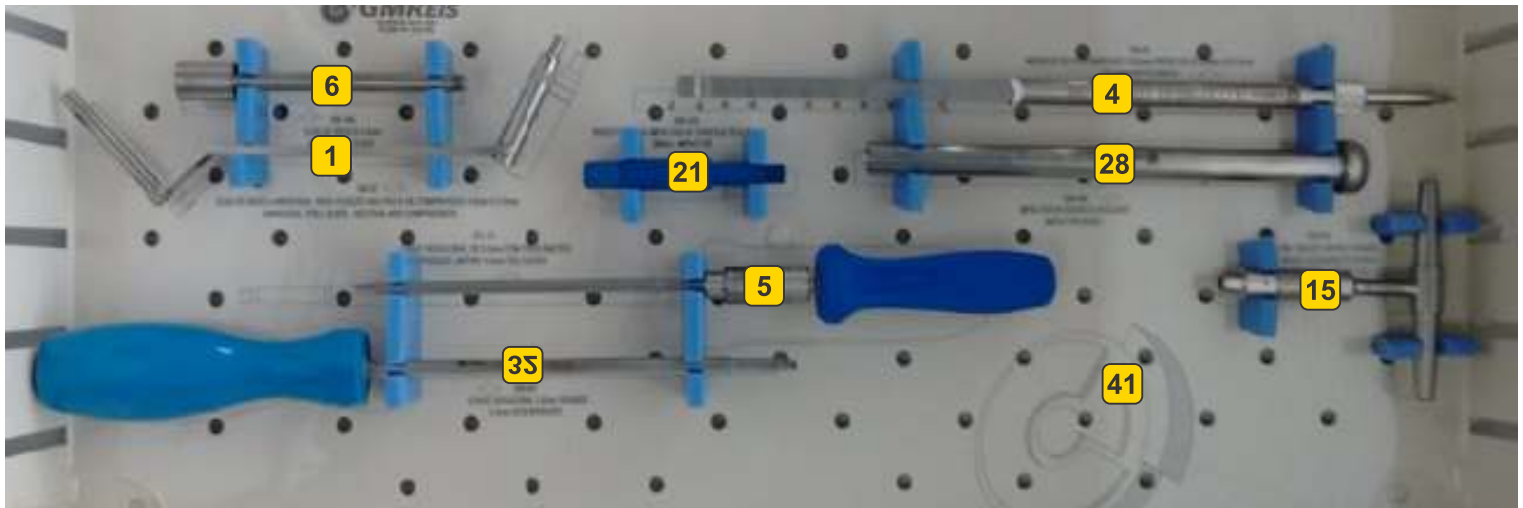

MIS FÉMUR

Nº	DESCRIPCION	CÓDIGO
1	MANGO EN "T" EXACTO	150-23
2	MANGO EN T ENDOPEDIMAX	152-15
3	CÁNULA TORNILLO Ø5.0mm	171-01
4	GUÍA DEL HILO Ø2.2mm	171-02
5	CÁNULA DE FIJACIÓN	171-03
6	GUÍA DE BROCA Ø4.3mm	171-04
7	CÁNULA DE ESTABILIZACIÓN	171-05
8	TROCAR 162mm	171-12
9	BROCA Ø4.3mm	171-13
10	ATORNILLADOR HEXAGONAL DE 3.5mm COM TORQUE	171-15
11	MEDIDOR DE PROFUNDIDAD	171-16
12	ACOPLE DE DE AJUSTE DE Ø4.5mm compr.120mm	171-17
13	ATORNILLADOR HELICOIDAL HEXAGONAL 3.5mm	171-18
14	EXTRACTOR DEL TORNILLO Ø5.0mm	171-19
15	GUÍA MIS FÉMUR DERECHO	171-22

Nº	DESCRIPCION	CÓDIGO
16	GUÍA MIS FÉMUR IZQUIERDO	171-23
17	TAPÓN INDICADOR PARA GUÍA MIS	1 1-26
18	BROCA Ø3.8x300mm	171-32
19	BANDEJA MIS FÉMUR	171-D
20	CONTENEDOR MIS FÉMUR	171-E
21	ATORNILLADOR HEXAGONAL 3.5mm	171-35
22	GUÍA REDUCTOR MÉDIO	171-24
23	GUÍA CONVERGENTE MIS DE FÉMUR	171-25
24	ACOPLE DE AJUSTE	171-27
25	TAPA DE 537x287	711-03
26	MEDIDOR DE PROFUNDIDAD	171-30
27	BROCA Ø4.3x235mm	171-31
28	GRADILLA DE TORNILLOS MIS FÉMUR	171-3000
29	HILO GUÍA Ø2.0 x 280mm	171-14

MIS TIBIA

Nº	DESCRIPCION	CÓDIGO
1	MANGO EN "T" EXACTO	150-23
2	MANGO EN T ENDOPEDIMAX	152-15
3	CÁNULA TORNILLO Ø5.0mm	171-01
4	GUÍA DE PIN Ø2.2mm	171-02
5	CÁNULA DE FIJACIÓN	171-03
6	GUÍA DE BROCA Ø4.3mm	171-04
7	CÁNULA DE ESTABILIZACIÓN	171-05
8	TROCAR 162mm	171-12
9	BROCA Ø4.3mm	171-13
10	ATORNILLADOR HEXAGONAL DE 3.5mm CON TORQUE	171-15
11	MEDIDOR DE PROFUNDIDAD	171-16
12	ANCLAJE DE AJUSTE DE Ø4.5mm compr.120mm	171-17
13	ATORNILLADOR HELICOIDAL HEXAGONAL 3.5mm	171-18
14	EXTRACTOR DEL TORNILLO Ø5.0mm	171-19
15	TAPON INDICADOR PARA GUÍA MIS	171-26

Nº	DESCRIPCION	CÓDIGO
16	BROCA Ø3.8x300mm	171-32
17	ATORNILLADOR HEXAGONAL 3.5mm	171-35
18	BANDEJA PLACA MIS DE TIBIA E IMPLANTES	181-A
19	CONTENEDOR MISS DE TIBIA	181-B
20	GUÍA REDUCTOR MEDIANO	171-24
21	GUÍA CONVERGENTE MIS DE FÉMUR	171-25
22	GUÍA MIS DE TIBIA DERECHO	181-07
23	GUÍA MIS DE TIBIA IZQUIERDO	181-08
24	ACOPLE DE AJUSTE	171-27
25	TAPA DE 537x287	711-03
26	MEDIDOR DE PROFUNDIDAD	171-30
27	BROCA Ø4.3x235mm	171-31
28	GRADILLA DE TORNILLOS MIS FÉMUR	171-3000
29	HILO GUÍA Ø2.0 x 280mm	171-14

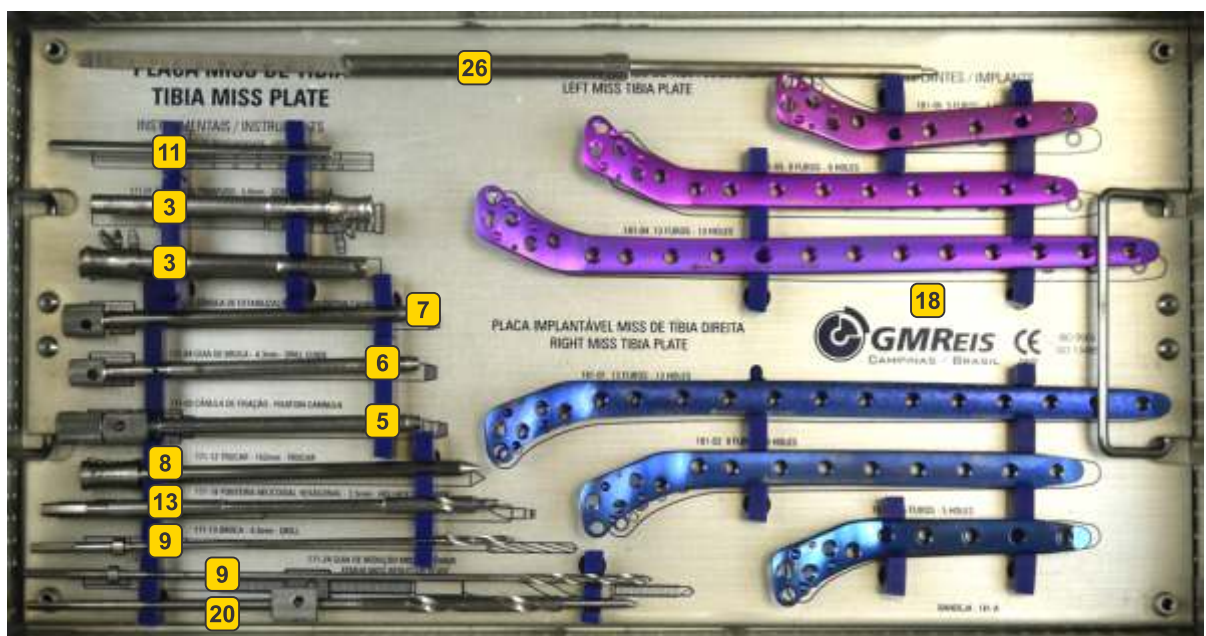
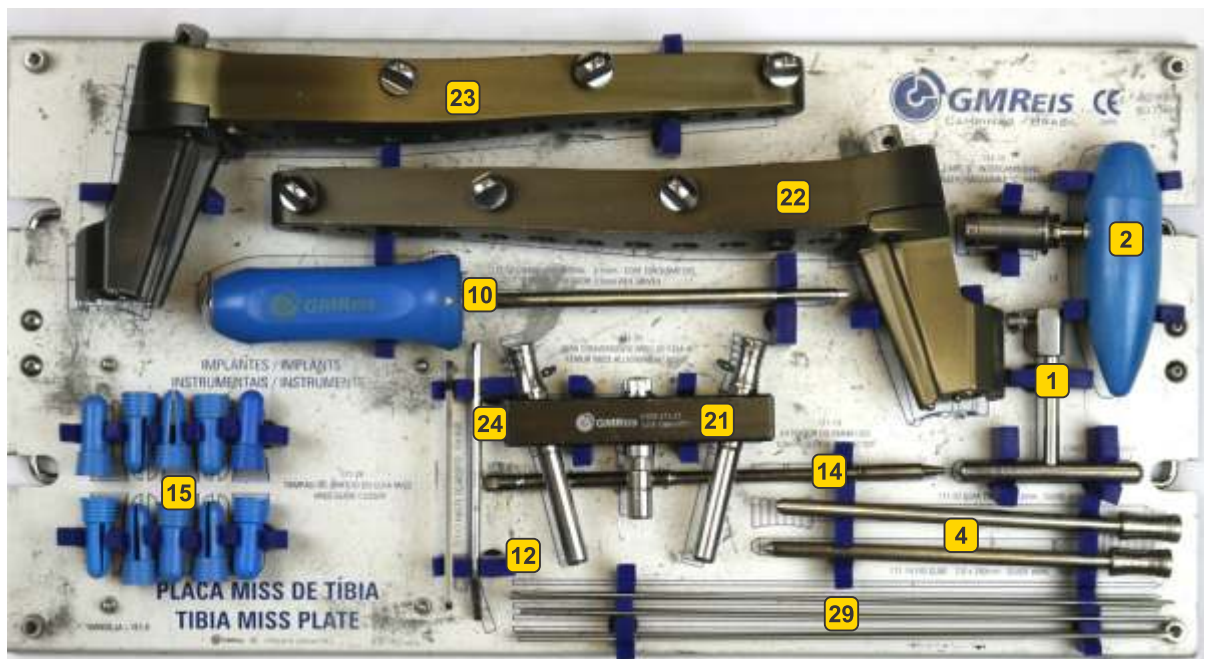

MIS CONDILAR DE FÉMUR

Nº	DESCRIPCION	CÓDIGO
1	ATORNILLADOR HEXAGONAL GRANDE 3.5mm	169-152
2	MANGO DE ANCLAJE RAPIDO CON BLOQUEO	900-250
3	GUIA DE BROCA ROSCADO	327-123
4	ATORNILLADOR T25	327-500
5	GUIA BILATERAL MIS CONDILAR DE FÉMUR	327-100
6	CANULA DE FIJACION	327-101
7	CUERPO POSICIONADOR	327-102
8	GUIA DE CANULA	327-105
9	CANULA PARA BROCA Ø4.3mm	327-106
10	ATORNILLADOR T25 CANULADA	327-501
11	ATORNILLADOR HEXAGONAL 3.5mmAUTOAJUSTABLE	327-503
12	MANGO DE SILLICONA CON TORQUE DE 6Nm	900-265
13	CANULA PARA BROCA Ø4.3mm	327-107
14	CANULA PARA PIN GUIA Ø2.5mm	327-108
15	PIN GUIA Ø2.5x300.0mm	327-109
16	GUIA DE BROCA DOBLE Ø4.3mm	327-110
17	MEDIDOR DE PROFUNDIDAD DE PIN GUIA	327-111
18	CANULA MANUAL PARA BROCA Ø4.3mm	327-112
19	CANULA MANUAL PARA PIN GUIA Ø2.5mm	327-113
20	MANGO MANUAL CANULADO	327-114
21	MANGO ROCADO	327-115
22	CANULA PARA BROCA Ø3.2mm	327-116
23	BROCA Ø4.3x300.0mm	327-117
24	PIN DE REDUCCION	327-118
25	TUERCA DE PIN DE REDUCCION	327-119
26	ATORNILLADOR FIJO DE 11.0mm	327-120
27	TAPON	327-124
28	CANULA CON GUIA PARA PIN	327-121
29	PUNTA TROCAR PEQUEÑO	327-122
30	TAPA COMPLETA DE PLÁSTICO TRANSPARENTE	711-106
31	SET MIS CONDILAR	327-1000
32	BANDEJA 1 MIS CONDILAR	327-3000
33	BANDEJA 2 MIS CONDILAR	327-4000
34	CONTENEDOR DE IMPLANTES MIS CONDILAR	327-2000

OSTEOTOMIA

Nº	DESCRIPCION	CÓDIGO
1	MEDIDOR DE PROF. 10mm a 110mm PARAFUSO Ø4.5 a Ø6.5	169-43
2	ATORNILLADOR HEXAGONAL GRANDE 3.5mm	169-152
3	DINAMÓMETRO 2,0Nm	900-260
4	BANDEJA DE IMPLANTES E INSTRUMENTAL DE OSTEOTOMIA	182-3000
5	CONTENEDOR DE INSTRUMENTAL DE OSTEOTOMIA	182-4000
6	MANGO CON ANCLAJE RÁPIDO GRANDE	169-324
7	MACHO DHS/DCS Ø4,5x125mm CON ANCLAJE RÁPIDO	208-341
8	DISTRACTOR MEDIANO	182-67
9	ATORNILLADOR HEXAGONAL 3,5mm	182-70
10	GRADILLA DE LOS TORNILLOS DE OSTEOTOMIA	182-2000
11	GUÍA DE PLACA DE OSTEOTOMIA MEDIAL DE TÍBIA	182-51
12	GUÍA DE OSTEOTOMIA DERECHO GRANDE	182-52
13	GUÍA DE OSTEOTOMIA IZQUIERDO GRANDE	182-53
14	GUÍA DE OSTEOTOMIA DERECHO MEDIANO	182-54
15	GUÍA DE OSTEOTOMIA IZQUIERDO MEDIANO	182-55
16	GUÍA DEL HILO DE 2.0mm	182-56
17	CÁNULA Ø 3.5mm	182-57
18	CÁNULA Ø 4.5mm	182-59
19	PINZA DISTRACCIÓN ANGULADA	182-60
20	CÁNULA DE FIJACION 156mm	182-61
21	BROCA Ø3.2x145mm	182-62
22	BROCA Ø4.3x221mm	182-64
23	GUÍA DE BROCA DOBLE 3.2mm e 4,5mm	182-66
24	AVELLANADOR 4.5mm PBA	169-430
25	ATORNILLADOR HEXAGONAL 3.5mm MÉDIA	169-431
26	EXTRACTOR DE TORNILLOS DE 5.0mm	169-434
27	HILO GUÍA Ø2,0 x 280mm	171-14
28	HILO GUÍA Ø 2,5x280mm	182-68
29	HILO GUÍA Ø 3,0x280mm	182-69
30	TAPA DE CONTENEDOR DE PLÁSTICO GRANDE	711-112

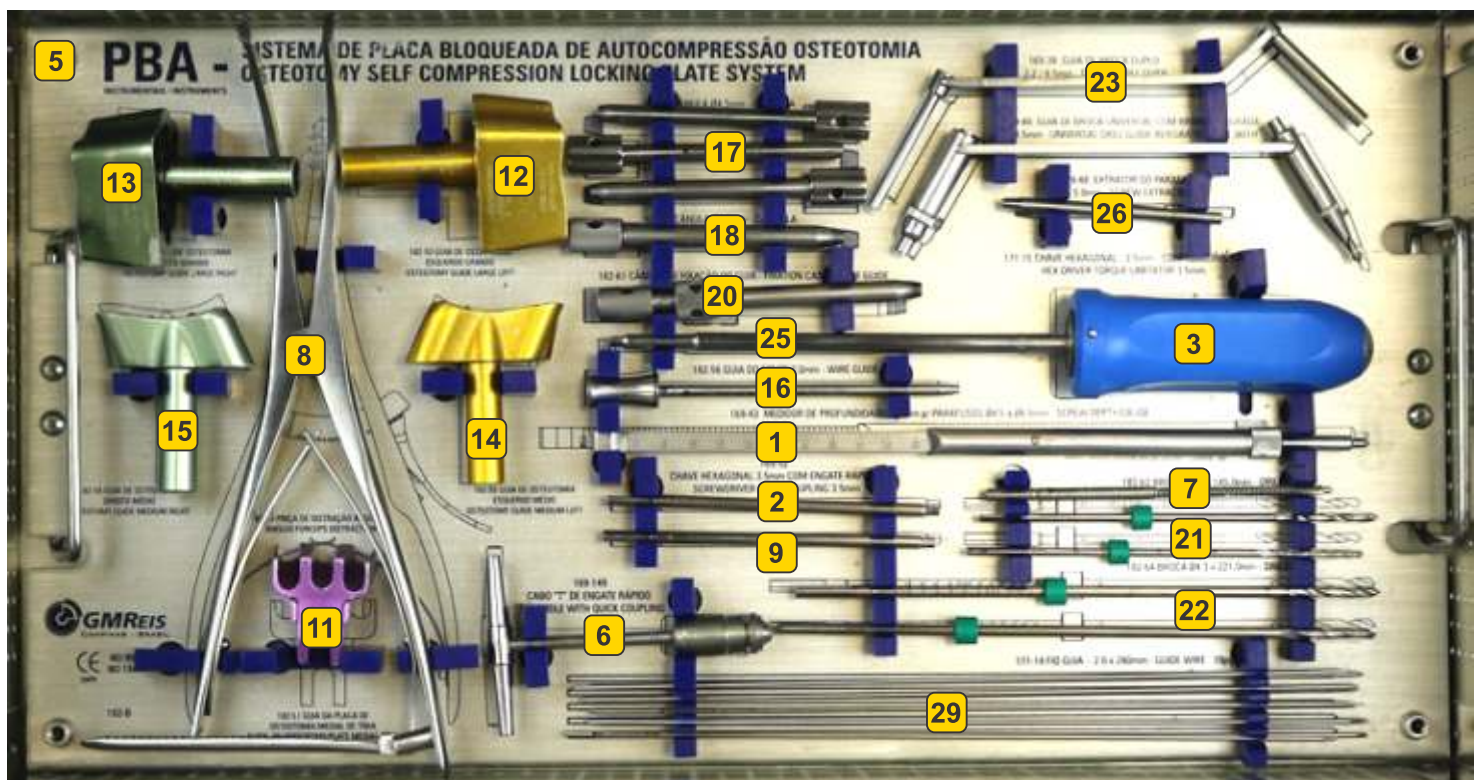
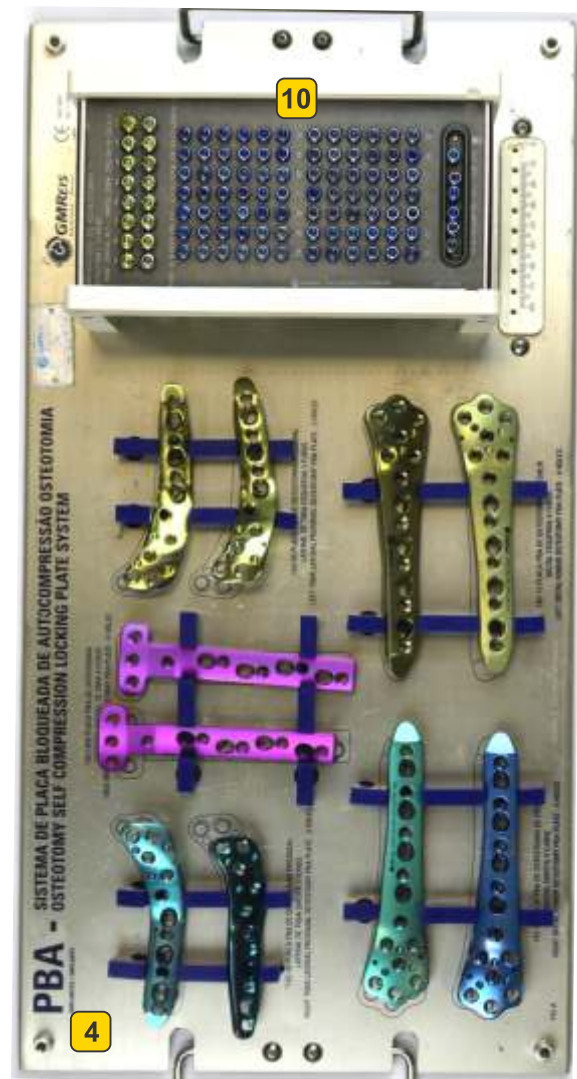

SISTEMA VERSALOCK PARA PLATO TIBIAL 3.5 mm

Nº	DESCRIPCION	CÓDIGO
1	MEDIDOR DE PROF. 10mm a 110mm TORNILLO Ø4.5 a Ø6.5	169-43
2	BROCA 3.5 x 192mm	169-153
3	BROCA 2.5 x 200mm	169-155
4	GUÍA DE BROCA DOBLE 3.5mm	169-160
5	MANGO CON TORQUE 1,3 Nm	223-314
6	MANGO CON ANCLAJE RÁPIDO MEDIANO	169-323
7	PINZA DE REDUCCION PERIARTICULAR MEDIANA	284-127
8	GUÍA DE BROCA DOBLE DE Ø2,5mm	307-100
9	GUÍA DE BROCA ROSCADO	307-105
10	HILO GUÍA Ø2,0 x 200,0mm	307-200
11	PUNTA DE ATORNILLADOR HEXALOBULAR T15 x 135.0mm	307-110
12	PUNTA DE ATORNILLADOR HEXALOBULAR T15 x 135.0mm	307-115
13	ATORNILLADOR HEXAGONAL 2.5mm	169-407
14	EXTRACTOR DEL TORNILLO 3.5mm	169-425
15	AVELLANADOR 3.5mm PBA	169-426
16	MACHO CORTICAL Ø3,5mm PBA	169-427
17	TAPA DE CONTENEDOR DE ALUMINIO GRANDE	711-40
18	CONTENEDOR DE PLATO TIBIAL	307-6000
19	BANDEJA DE IMPLANTES	307-3000
20	SET DE PLATO TIBIAL	307-600

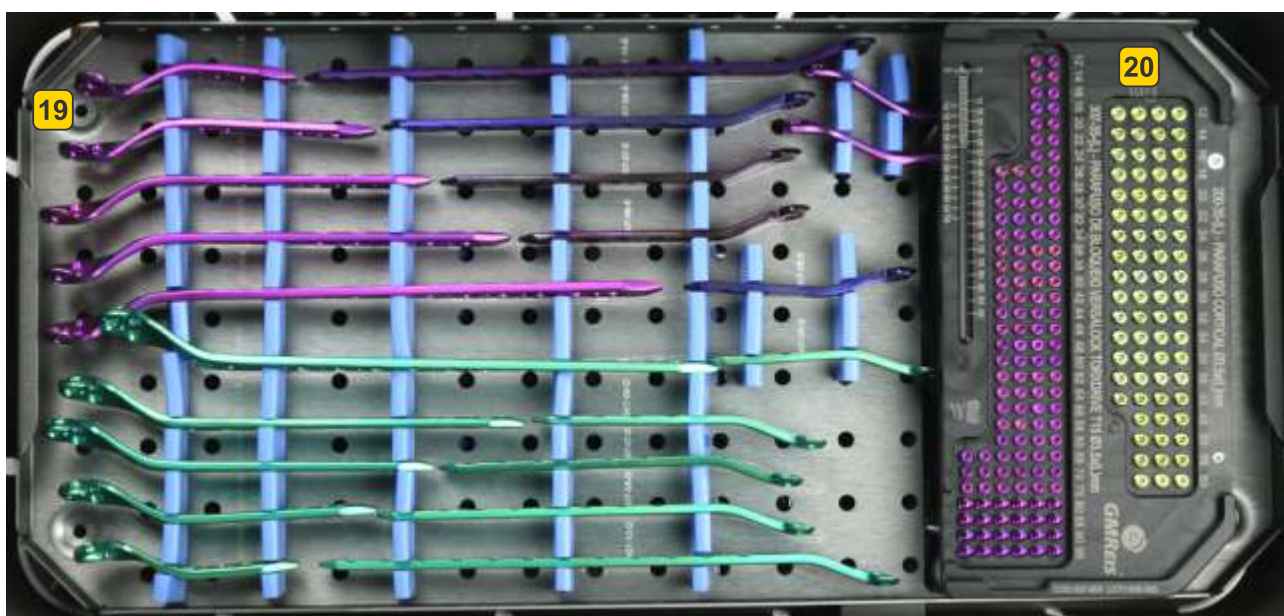
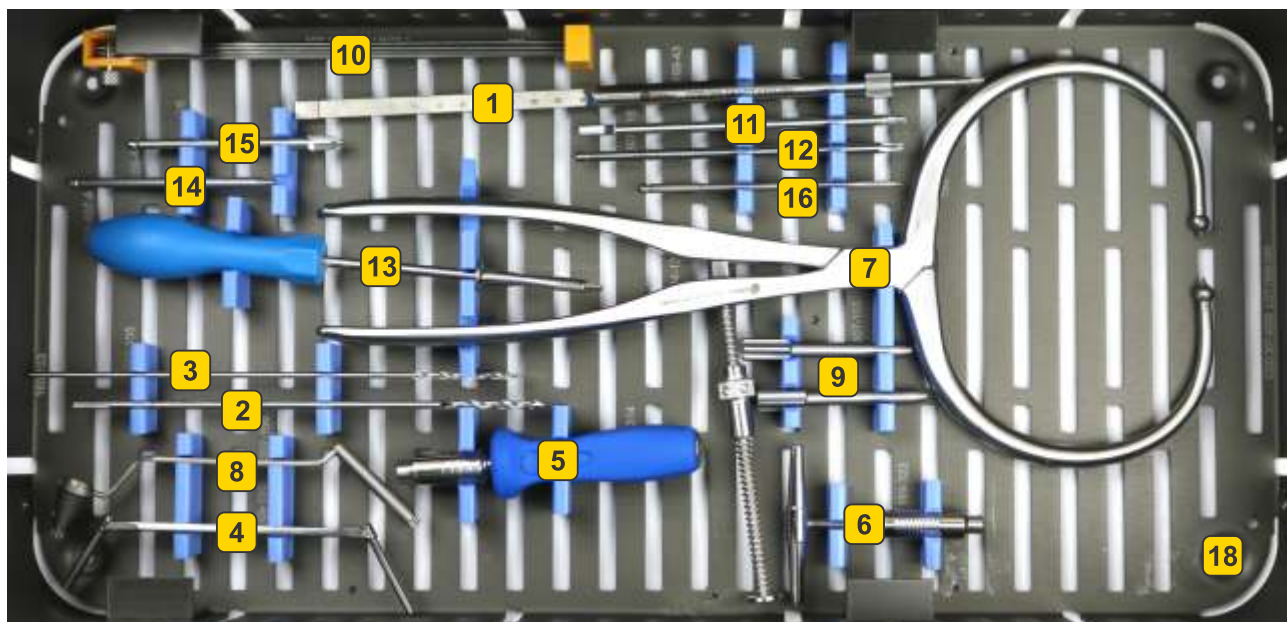
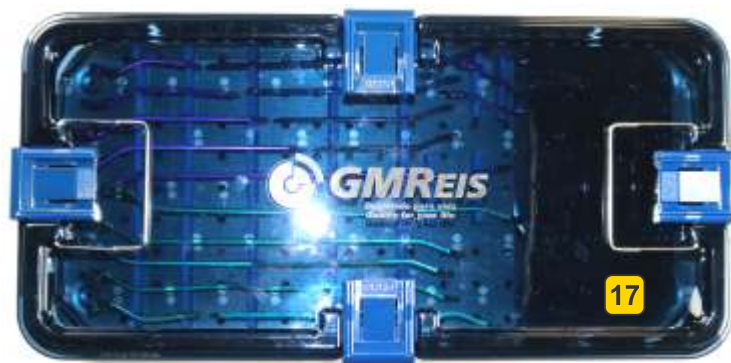

SISTEMA DE PLACAS PBA DE PIE Y TOBILLO

Nº	DESCRIPCION	CÓDIGO
1	BROCA Ø2.0 x 150mm	172-13
2	GUÍA DE BROCA Ø2.0mm	172-16
3	GUÍA DE LA PLACA PBA DISTAL DE TÍBIA	172-18
4	GUÍA DE BROCA 3.5mm	169-147
5	ANCLAJE MEDIANO	169-151
6	MEDIDOR DE PROFUNDIDAD 10-60mm	169-154
7	BROCA 2.5 x 200mm	169-155
8	PALANCA DEL MOLDEADOR	169-163
9	PINZA DE REDUCCIÓN AUTO CENTRANTE	169-164
10	PINZA DE REDUCCIÓN DENTADA	169-165
11	SEPARADOR DE HOHMANN MEDIANO	169-315
12	PINZA DE REDUCCIÓN ÓSEA MEDIANA ÂNGULADA 135,0mm	169-316
13	PINZA DE REDUCCIÓN ÓSEA PEQUEÑA	169-317
14	ELEVADOR DE PERIOSTIO MEDIANO 4.0mm	169-318
15	SEPARADOR DE HOHMANN PEQUEÑO	169-319
16	MANGO CON TORQUE 1,3 Nm	223-314
17	BANDEJA DE PLACAS CALCÁNEO	172-BP
18	CONTENEDOR DE PLACAS CALCÁNEO	172-CP
19	CONTENEDOR DE INSTRUMENTAL DE CALCÁNEO	172-CI
20	BANDEJA DE INSTRUMENTAL CALCÁNEO	172-BI
21	MANGO CON ANCLAJE RÁPIDO MEDIANO	169-323
22	MACHO CORTICAL Ø2,7mm	169-435
23	GUÍA DE BROCA DOBLE Ø2.0 À 2.7mm	172-26
24	GRADILLA DE LOS TORNILLOS PBA CALCÁNEO	172-1001
25	ATORNILLADOR HEXAGONAL 2.5mm	169-407-A
26	GUÍA DE BROCA DOBLE Ø3.5mm/Ø2.5mm	169-150
27	SOPORTE DE ARANDELAS	169-1010
28	GRIFAS MOLDEADORAS DE PLACAS – 2	169-178
29	EXTRACTOR DEL TORNILLO 3.5mm	169-425
30	AVELLANADOR 3.5mm PBA	169-426
31	MACHO CORTICAL Ø 3,5mm PBA	169-427
32	MACHO ESPONJOSO 4.0mm PBA	169-428
33	ATORNILLADOR HEXAGONAL 2.5mm MÉDIANO	169-429
34	HILO GUÍA Ø1,5 x 150mm	170-06
35	HILO GUÍA 2.0 x 150mm	172-17
36	TAPA DE CONTENEDOR DE PLÁSTICO GRANDE	711-112
37	HILO GUÍA Ø2,5 x 150,0mm	172-23
38	PLANTILLA PLACA DE CALCÁNEO CORTA	172-01-T
39	PLANTILLA DA PLACA DE CALCÁNEO LARGA	172-02-T

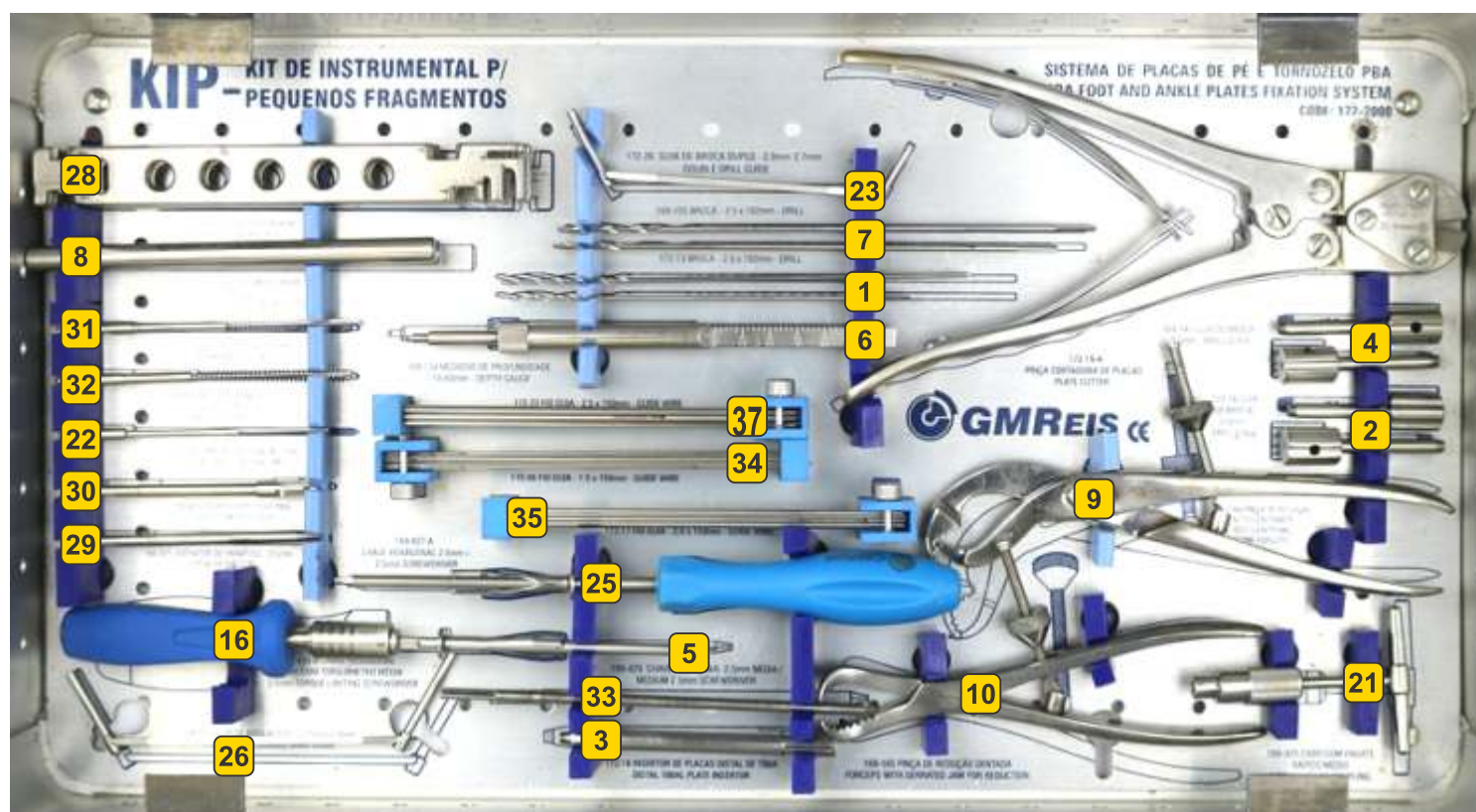

SISTEMA VERSALOCK PARA ARTRODÉSIS DE TOBILLO

Nº	DESCRIPCION	CÓDIGO
1	BROCA 3.2 x 195mm	169-41
2	MEDIDOR DE PROF. 10mm A 110mm PARAFUSO Ø4.5 A Ø6.5mm	169-43
3	ATORNILLADOR DE ANCLAJE T20	330-550
4	GUIA DE BROCA DUPLO Ø3.2/Ø5.5mm	330-220
5	GUIA DE BROCA DUPLO Ø3.2mm	330-225
6	BROCA Ø4.5x175.0mm	330-231
7	GRADILLA DE TORNILLOS DE ARTRODESIS DE TOBILLO	330-ES
8	CONTENEDOR DE ARTRODESIS DE TOBILLO	330-CX
9	GUIA DE BROCA DOBLE Ø3.2mm / Ø4.5mm	330-215
10	BROCA Ø5.5x150.0mm	330-200
11	PIN GUIA ESFÉRICO Ø2.5x150.0x20.0mm	330-210
12	LLAVE FIJA T20	330-500
13	GUIA DE BROCA DOBLE 4.5mm	330-230

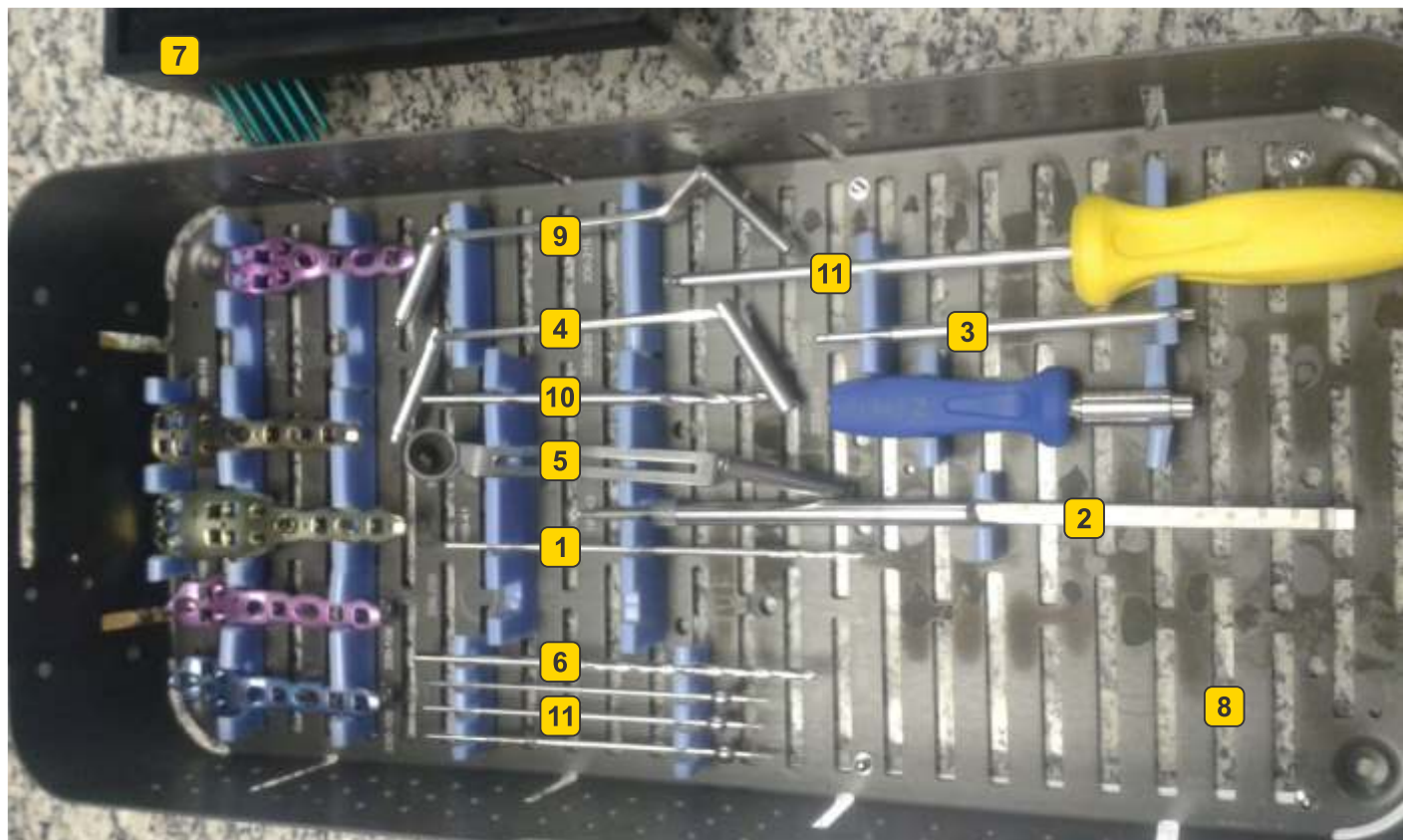

SISTEMA VERSALOCK PARA PIE 2.4 / 2.7 mm

Nº	DESCRIPCION	CÓDIGO
1	LLAVE CON DINAMÔMETRO 0,8Nm	180-63
2	PINZA DE DISTRACCIÓN DE PIE	223-100
3	PINZA DE REDUCCIÓN ÓSEA PEQUEÑA	223-301
4	PINZA DE REDUCCIÓN ÓSEA PEQUEÑA ANGULADA	223-302
5	PUNTA DE LLAVE HEXALOBULAR T7	223-308
6	MEDIDOR DE PROFUNDIDAD PEQUEÑO 10.0mm A 40.0mm	223-312
7	ERINA PEQUEÑA	223-315
8	MODELADOR DE MINI PLACAS	223-318
9	ESCARIADOR PARA TORNILLO 2,4 / 2,7mm	223-320
10	BROCA Ø14.0mm DISTAL	223-324
11	BROCA Ø16.0mm DISTAL	223-325
12	BROCA Ø18.0mm DISTAL	223-326
13	BROCA Ø20.0mm DISTAL	223-327
14	BROCA Ø22.0mm DISTAL	223-328
15	BROCA Ø14.0mm PROXIMAL	223-329
16	BROCA Ø16.0mm PROXIMAL	223-330
17	BROCA Ø18.0mm PROXIMAL	223-331
18	BROCA Ø20.0mm PROXIMAL	223-332
19	BROCA Ø22.0mm PROXIMAL	223-333
20	CORTADOR DE HILOS Ø 3.2mm	172-19A
21	PERIÓSTOMO 6.0mm PUNTA RECTA	900-98
22	SEPARADOR DE HOHMANN PEQUEÑO	900-153
23	GUÍA DE BROCA Ø2,0mm	180-19
24	GUÍA DE BROCA Ø1,8mm	223-73
25	BROCA Ø1.8x100.0mm	180-68
26	GUÍA DE BROCA Ø1,8mm	223-74
27	GUÍA DE BROCA Ø2,0mm	180-27
28	BROCA Ø2,4x70,0mm	180-69
29	BROCA Ø2,7x85,0mm	180-89
30	GUÍA DE BROCA Ø2,7mm	180-91
31	MODELADOR DE PLACAS	223-77
32	GUÍA DE BROCA Ø2,4mm	180-90
33	LLAVE POSICIONADORA DE TORNILLOS	223-78
34	PERIÓSTOMO PEQUEÑO	223-79
35	BROCA Ø2,0x110,0mm	180-88
36	BANDEJA DE LOS INST. DEL SISTEMA DE PIE	223-208-A
37	ESTUCHE DOS TORNILLOS E PLACAS DO SIST. DE PIE	223-204-A
38	PINZA 120.0mm	308-579
39	BANDEJA DE LOS ESTUCHES DEL SISTEMA DE PIE	223-207-A
40	HILO GUIA 2,0 x 150mm	172-17
41	TAPA DA CAJA DE ALUMINIO GRANDE	711-40
42	HILO GUÍA OLIVADO Ø1,0x20x100,0mm	223-306
43	HILO GUÍA Ø1,6mm X 130,0mm SIN ROSCA	223-316
44	HILO GUÍA Ø1,0mm X 150,0mm SIN ROSCA	223-323
45	CAJA SPEM	223-201-A
46	ESTUCHE DE LOS TORN. Y PLACAS DEL SIST. DE PIE	223-205-A

SISTEMA VERSALOCK PARA PIE 2.4 / 2.7 mm

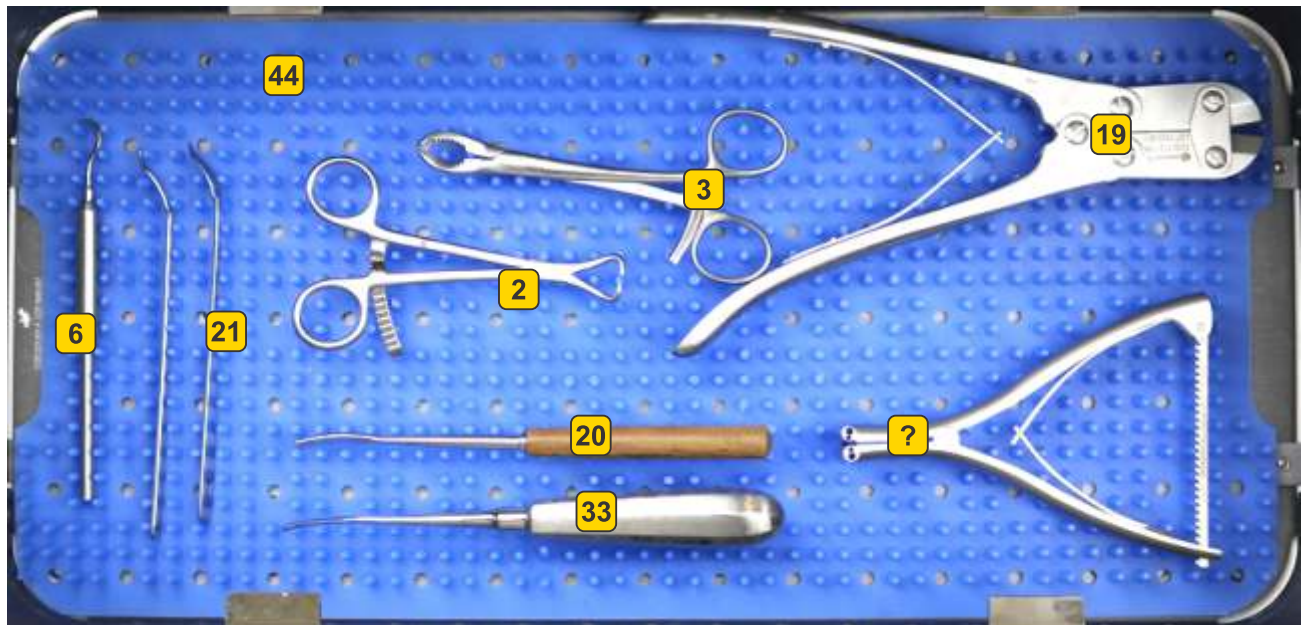
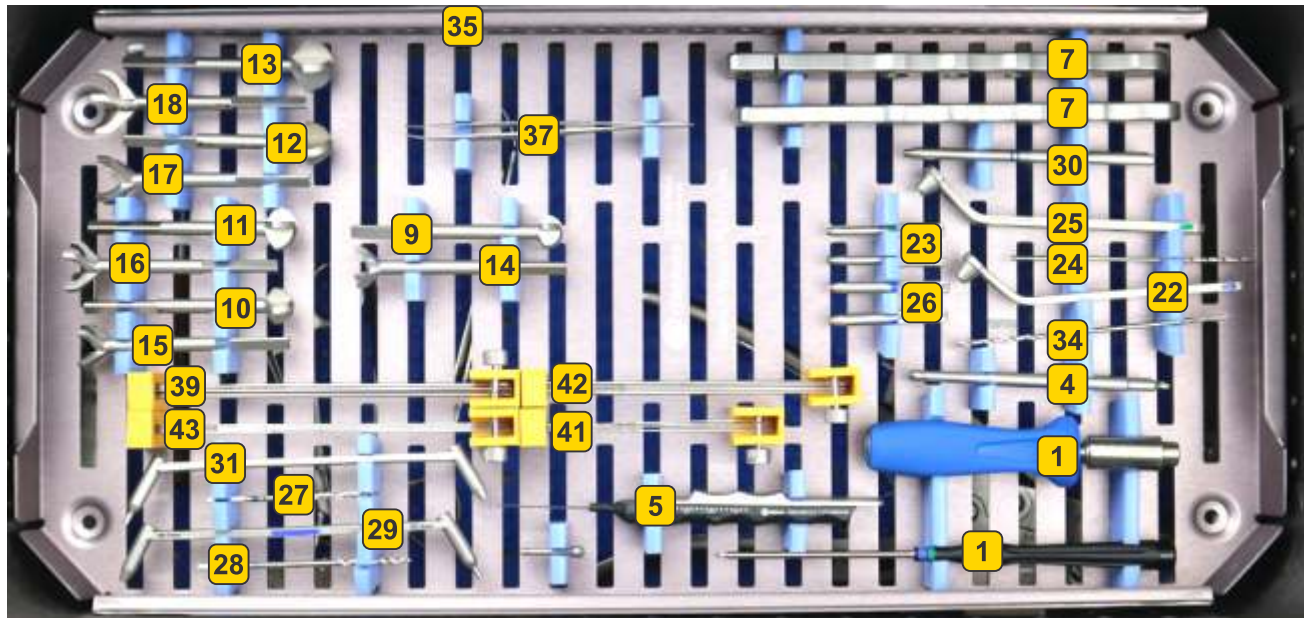
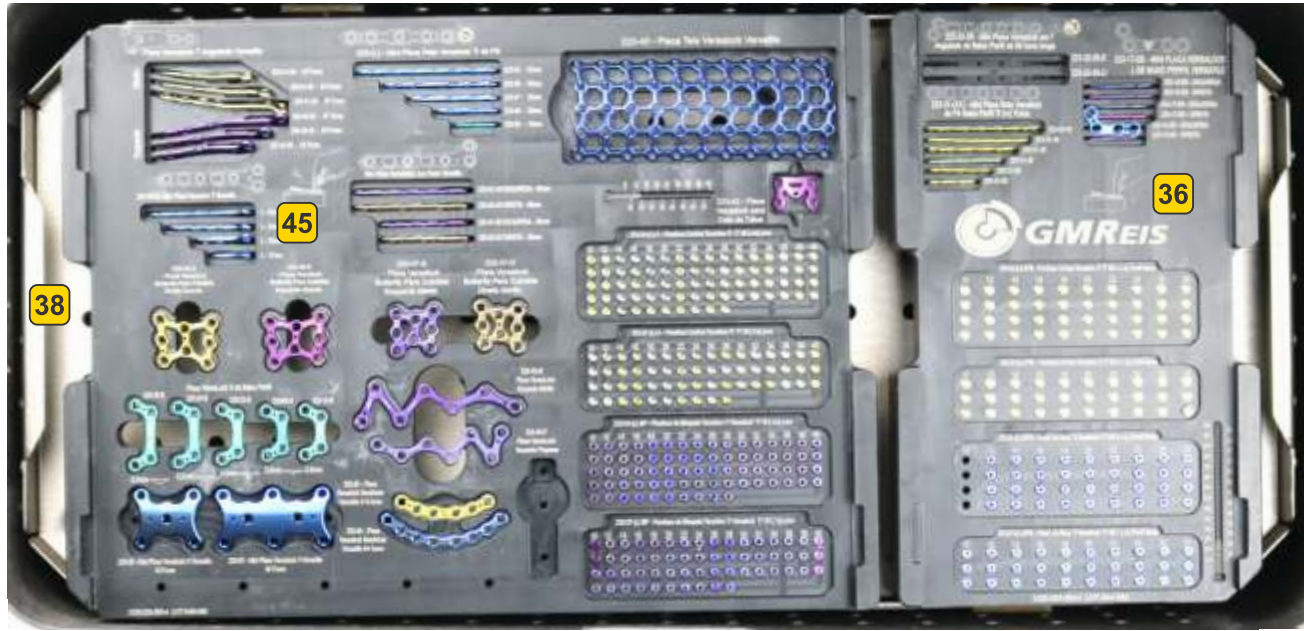

SISTEMA VERSALOCK PARA PIE 2.7 / 3.5 mm

Nº	DESCRIPCION	CÓDIGO
1	BROCA Ø2.0 x 150mm	234-27
2	ANCLAJE MEDIANO	169-151
3	BROCA 3.5 x 192mm	169-153
4	MEDIDOR DE PROFUNDIDAD 10-60mm	169-154
5	BROCA 2.5 x 200mm	169-155
6	PINZA DE DISTRACCIÓN DE PIE	223-100
7	PINZA DE REDUCCIÓN ÓSEA PEQUEÑA	223-301
8	PINZA DE REDUCCIÓN ÓSEA PEQUEÑA ÁNGULADA	223-302
9	SEPARADOR DE HOHMANN PEQUEÑO 1.7mm	223-304
10	MANGO CON ANCLAJE RÁPIDO PEQUEÑO	223-310
11	MANGO CON TORQUE 1,3 Nm	223-314
12	CORTADOR DE HILOS Ø 3.2mm	172-19A
13	MACHO CORTICAL Ø2,7mm	169-435
14	GUÍA DE BROCA DOBLE Ø3.5mm/Ø2.5mm	169-150
15	CORTA PINES PEQUEÑO	239-17
16	ATORNILLADOR POSICIONADOR DE TORNILLOS	223-500
17	GUÍA DE BROCA Ø2.5mm CON CABLE	223-350
18	BROCA Ø2.7X150.0mm	223-364
19	MOLDEADOR DE PLACAS	223-380
20	GUÍA DE BROCA Ø2.0mm COM CABLE	223-355
21	GUÍA DE BROCA DOBLE 2.7mm 2.0mm	223-361
22	GUÍA DE BROCA Ø2.5mm	223-370
23	GUÍA DE BROCA Ø2.0mm	223-371
24	ELEVADOR DE PERIOSTIO DE CORTE REDONDO ANCHO 6.0x190.0mm	223-80
25	ELEVADOR DE PERIOSTIO MEDIANO	223-81
26	ELEVADOR DE PERIOSTIO MEDIO	223-82
27	PINZA DE REDUCCIÓN ÓSEA GRANDE ANGULADA	180-280
28	BANDEJA DE INSTRUMENTAL DE PIE DE 3.5/2.7mm	223-35-2000
29	SET ACCESORIO DE PIE DE 3.5/2.7mm	223-35-5000
30	GRIFAS MOLDEADORAS DE PLACAS - 2	169-178
31	MACHO CORTICAL Ø 3,5mm PBA	169-427
32	MACHO ESPONJOSO 4.0mm PBA	169-428
33	HILO GUÍA 2.0 x 150mm	172-17
34	TAPA DEL CONTENEDOR DE ALUMINIO GRANDE	711-40
35	HILO GUÍA Ø1.6mm X 130.0mm SIN ROSCA	223-316
36	HILO GUÍA Ø1.0mm X 150.0mm SIN ROSCA	223-323
37	CONTENEDOR DE PIE DE 3.5mm	223-35-1000
38	SET DE PLACAS DE PIE DE 3.5/2.7mm	223-35-3000
39	SET DE TORNILLOS DE PIE DE 3.5/2.7mm	223-35-4000

SISTEMA VERSALOCK PARA PIE 2.7 / 3.5 mm

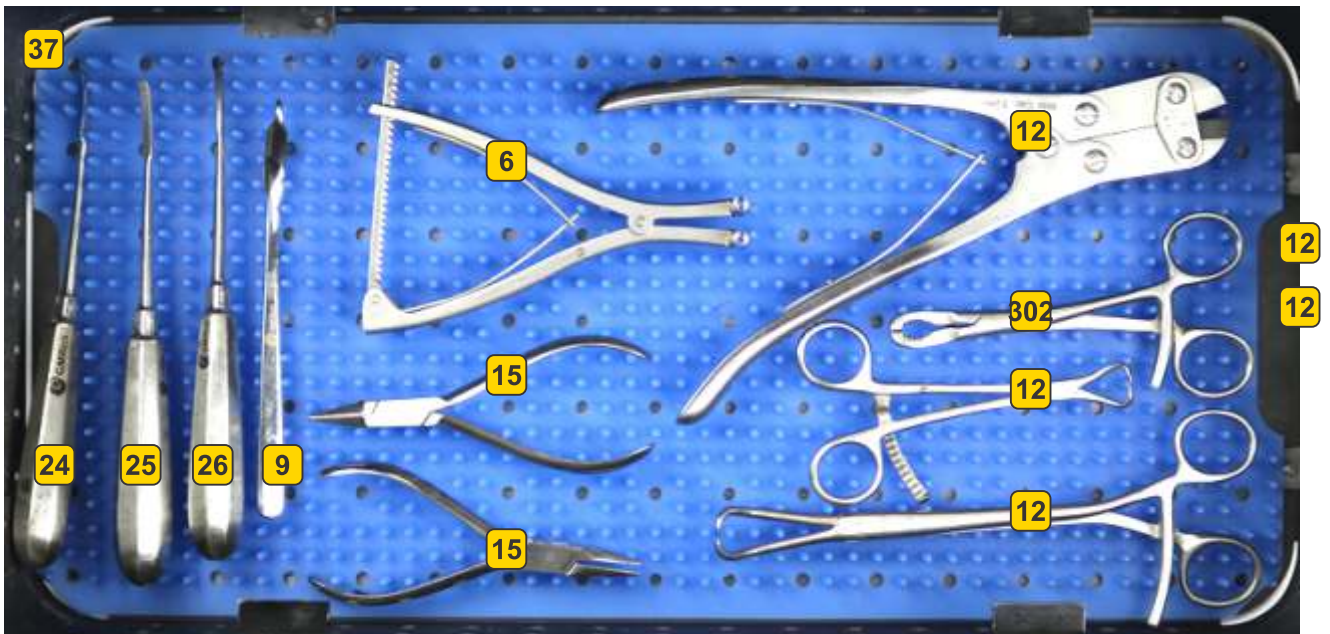
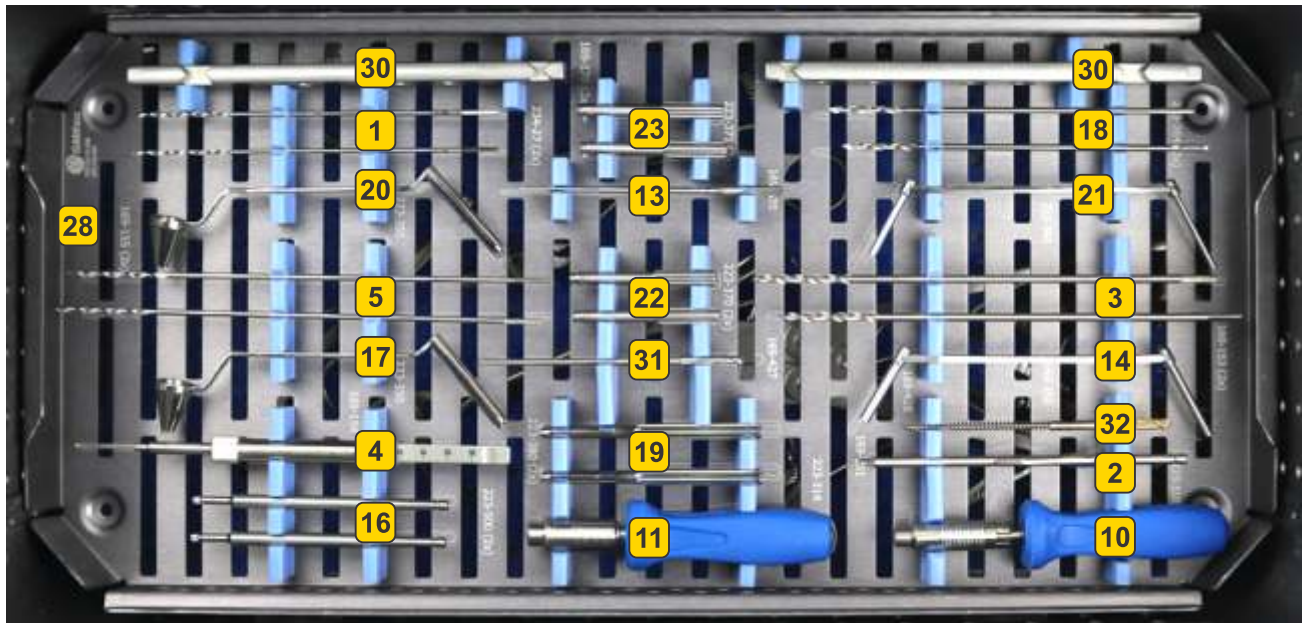

SISTEMA VERSALOCK DE COMPRESIÓN PARA PIE 2.7 / 3.5 mm

Nº	DESCRIPCION	CÓDIGO
1	MEDIDOR DE PROFUNDIDADE 10-60mm	169-154
2	MANGO CON TORQUE 1.3Nm	223-314
3	PIN MOLDEADOR DE PLACA	329-200
4	MOLDEADOR DE PLACA	329-201
5	BROCA Ø2.5 x 150.0mm GRADUADA	329-207
6	BROCA Ø2.0 x 150.0mm GRADUADA	329-208
7	GUIA DE BROCA RECTA 0° ACERO INOX Ø2.5mm	329-105
8	GUIA DE BROCA RECTA 0° ACERO INOX Ø2.0mm	329-104
9	GUIA DE BROCA VERSALOCK +/- 15° ACERO INOX 2.0mm	329-102
10	GUIA DE BROCA VERSALOCK +/- 15° ACERO INOX 2.5mm	329-103
11	PINZA DE DISTRACCION PARA PLACAS DE COMPRESION	329-108
12	ATORNILADOR T15x115.0mm AUTOAJUSTABLE	329-107
13	PIN GUIA OLIVADO Ø1.0x10x100.0mm	223-305
14	PIN GUIA OLIVADO Ø1.0x20x100.0mm	223-306
15	TAPA PLÁSTICA MÉDIANA	900-70
16	CONTENEDOR SISTEMA DE PLACAS DE COMPRESION	329-2000
17	SET SISTEMA DE PLACAS DE COMPRESION 210 x 260mm	329-1000

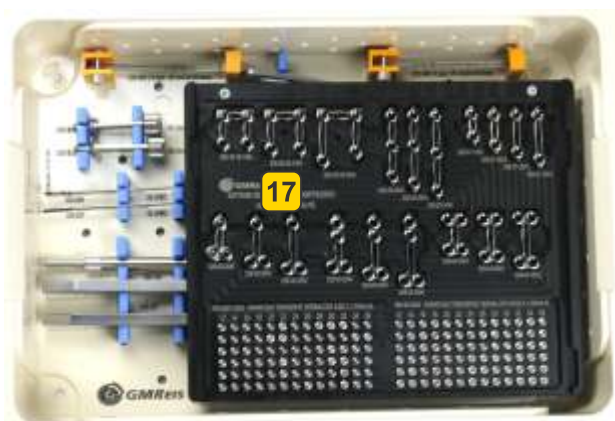
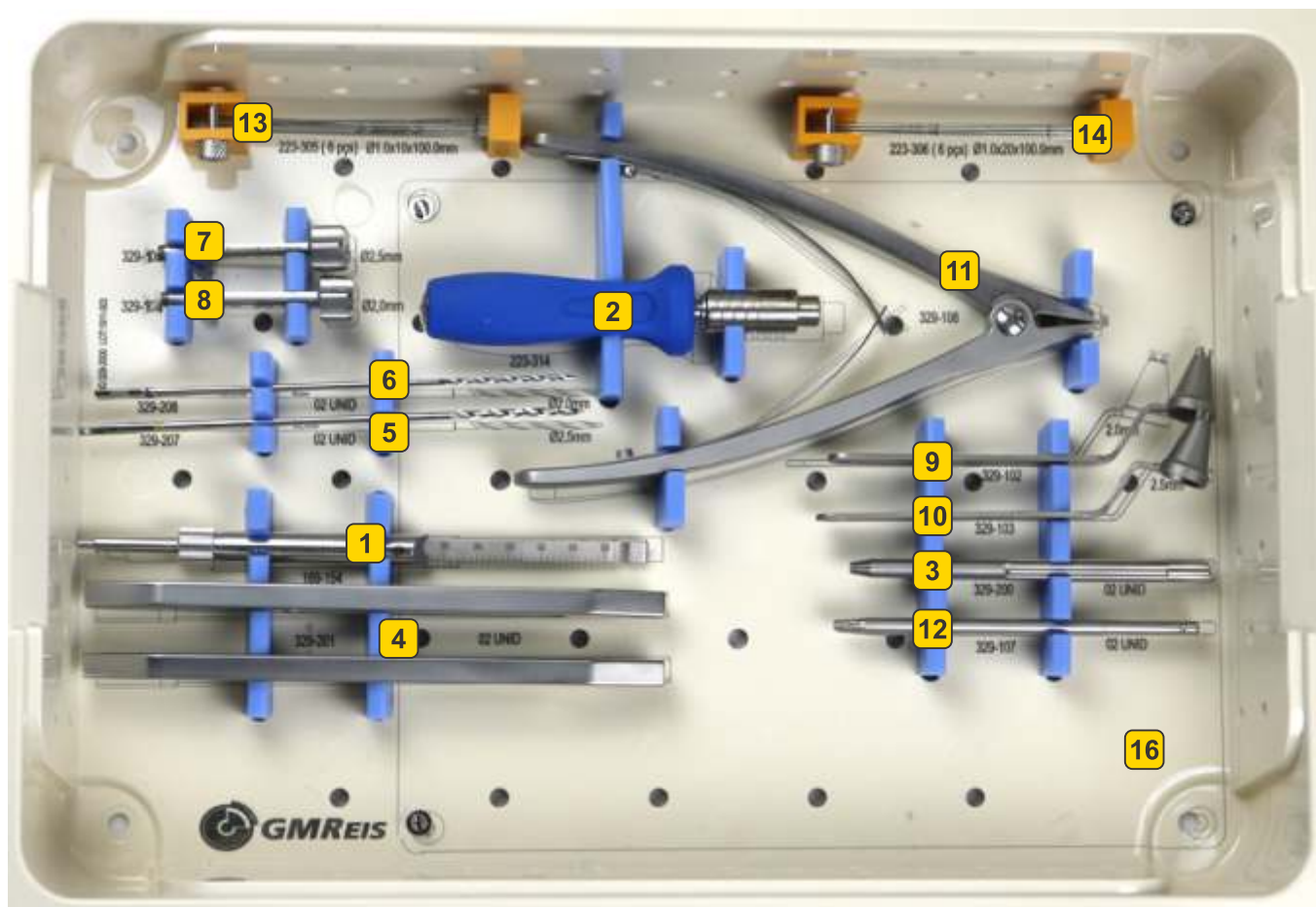

TORNILLO CUTSCREW

Nº	DESCRIPCION	CÓDIGO
1	RASPA LARGA ANGULADA	331-001
2	RASPA RECTA LARGA-ESTRECHA	331-002
3	RASPA ESTRECHA ANGULADA	331-003
4	PORTA BISTURI	331-004
5	PROTECTOR DE PARTES BLANDAS 4.1mm	331-005
6	PROTECTOR DE PARTES BLANDAS 3.1mm	331-006
7	ELEVADOR DE PERIOSTIO MIS	331-007
8	POSICIONADOR DE CABEZA DEL METATARSO	331-008
9	OSTEOTOMO MIS	331-009
10	BROCA CANULADA Ø2,2x120,0mm	317-20
11	AVELLANADOR CANULADO Ø2,8x100,0mm	317-21

Nº	DESCRIPCION	CÓDIGO
12	BROCA CANULADA Ø3,0x120,0mm	317-22
13	AVELLANADOR CANULADO Ø4,0x100,0mm	317-23
14	MEDIDOR DE PROFUNDIDADE	317-24
15	ATORNILLADOR HEXAGONAL 2,0mm	317-25
16	ATORNILLADOR HEXAGONAL 2,5mm	317-26
17	PIN GUIA Ø1,5 x 150mm	170-06
18	PIN GUIA Ø1.0mm X 150.0mm SIN ROSCA	223-323
19	TAPA PLASTICA MÉDIANA	900-70
20	SET CUT SCREW	317-100
21	CONTENEDOR CUTSCREW	317-2000

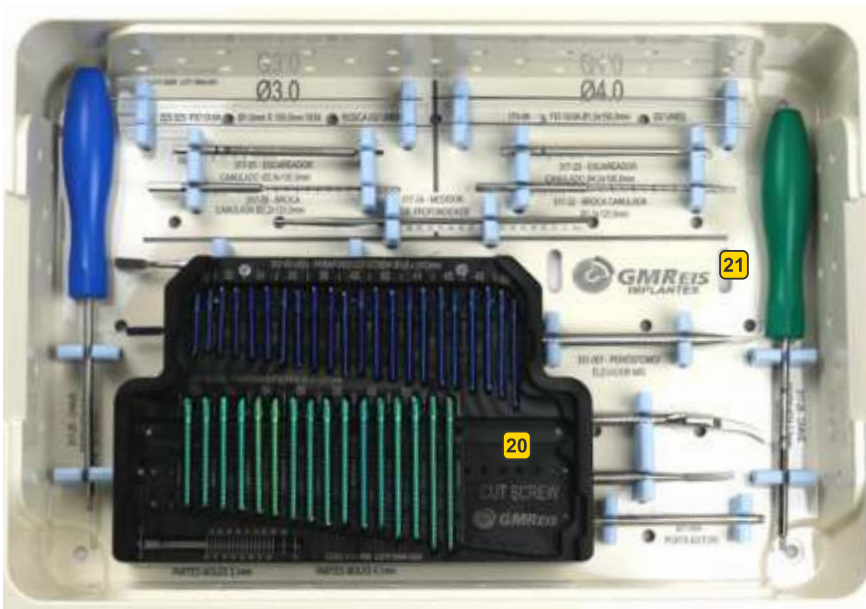
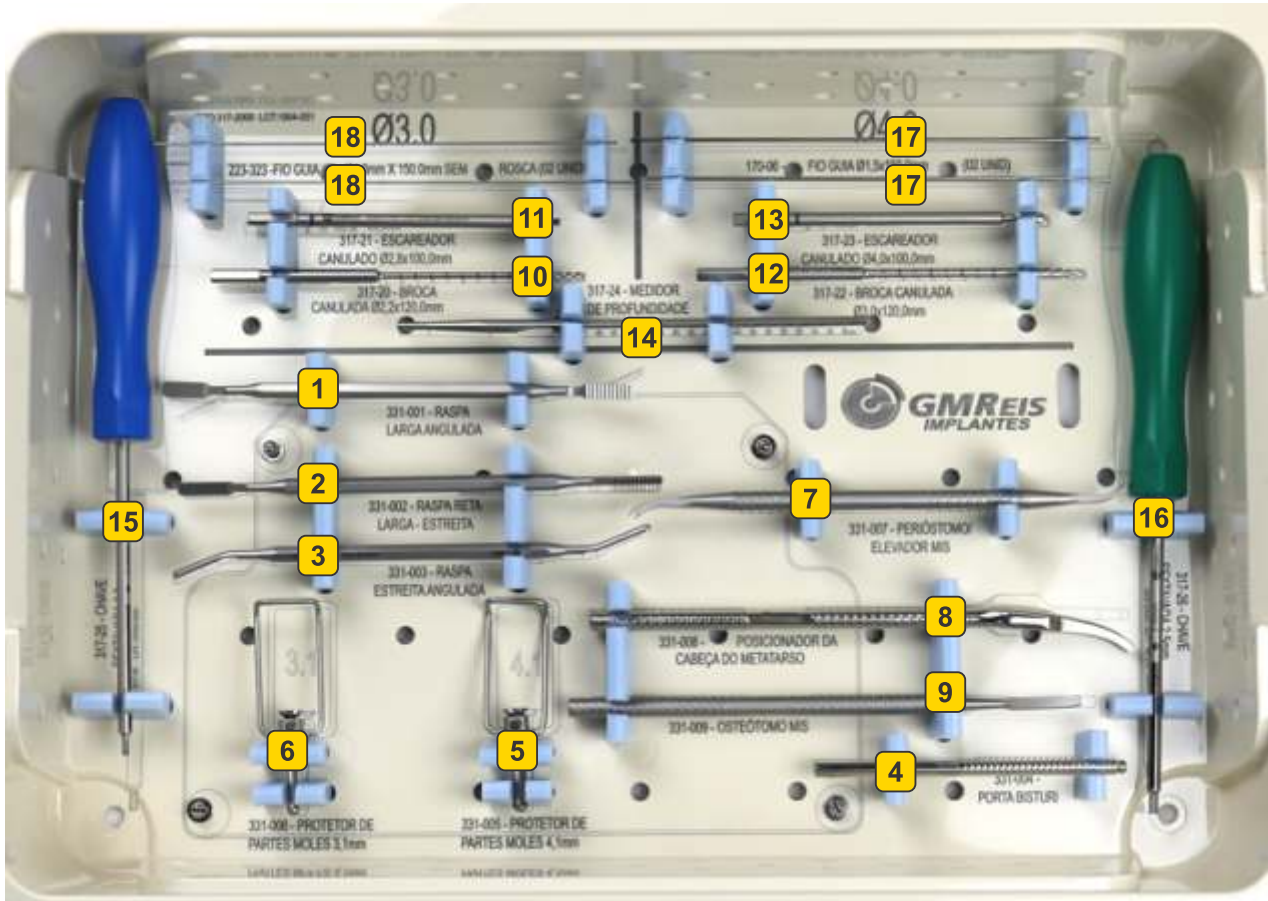

ARTROM

Nº	DESCRIPCION	CÓDIGO
1	GUIA EXTRA PEQUEÑA	241-7012-T
2	GUIA PEQUEÑA	241-9014-T
3	GUIA MEDIANA	241-10014-T
4	GUIA GRANDE	241-11016-T
5	GUIA EXTRA GRANDE	241-12016-T
6	PALPADOR RECTO	241-300
7	INSERTOR LARGO	241-200
8	SET ARTROM	241-1000
9	HILO GUÍA Ø1.6x310.0mm	241-32



FIJADOR ERGOFIX PARA RECONSTRUCCIÓN DE MIEMBROS

Nº	DESCRIPCION	CÓDIGO
1	ATORNILADOR HEXAGONAL L 6.0mm	226-81
2	BANDEJA 2 SISTEMA ERGOFIX	226-BE2
3	BANDEJA 3 SISTEMA ERGOFIX	226-BE3
4	CONTENEDOR 1 SISTEMA ERGOFIX	226-CE1
5	BANDEJA 1 SISTEMA ERGOFIX	226-BE1
6	MANGO EN T GRANDE (5 mm)	222-34
7	BROCA Ø4,8 x 260.0mm	222-43
8	TAPA DE PROTECCIÓN PARA PERNOS DE FIJACIÓN Ø6,0mm	226-80-04
9	TAPA DE PROTECCIÓN PARA PERNOS DE FIJACIÓN Ø5,0mm	226-80-03
10	CORTADOR DE HILO GRANDE	226-46-04
11	ATORNILADOR HEXAGONAL Ø6.0mm	226-58-06
12	MANGO EN T MEDIANA	226-57-45
13	PUNTA TROCAR Ø5,0x191.0mm	226-56-05
14	PUNTA TROCAR Ø6,0x191.0mm	226-56-06
15	CÁNULA GRANDE Ø5.0mm	226-55-05
16	CÁNULA GRANDE	226-55-08
17	BROCA LARGA Ø2.5mm	226-59-25
18	BROCA LARGA Ø3.2mm	226-59-32
19	BROCA LARGA Ø3.8mm	226-59-38
20	CAJA DE LOS PROTECTORES ERGOFIX	226-ET
21	CAJA DE LOS PERNOS ERGOFIX	226-EP
22	BROCA Ø4,8 x 350.0mm	222-81
23	CANULA DE FIJACIÓN PEQUEÑA	226-55-03
24	CANULA DE FIJACIÓN MEDIANA	226-55-04
25	PUNTA TROCAR PEQUEÑA	226-56-03
26	PUNTA TROCAR MEDIANA	226-56-04
27	TAPA DE CONTENEDOR DE ALUMINIO GRANDE	711-40
28	LIMITADOR DE MEDIO PERNO	226-26

FIJADOR ERGOFIX PARA RECONSTRUCCIÓN DE MIEMBROS

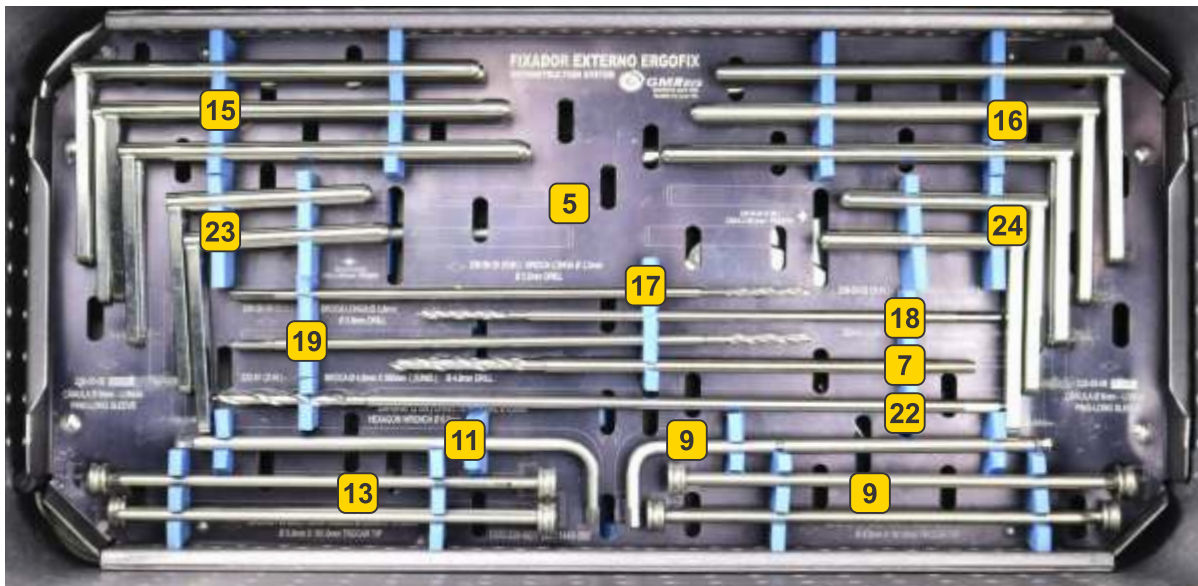
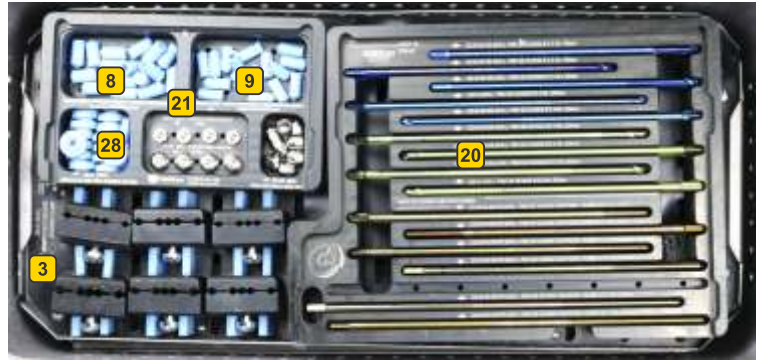
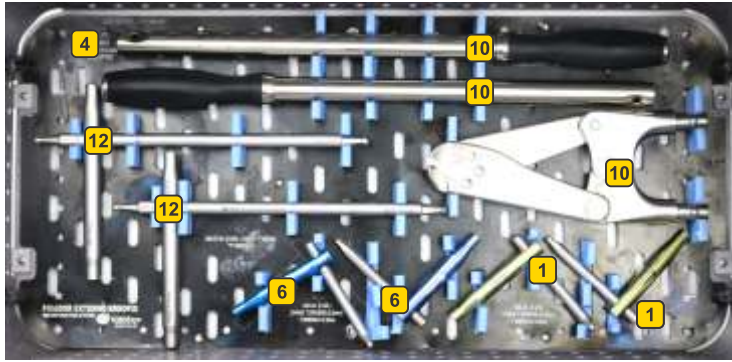

PIEZAS ESPECIALES PARA FIJADOR ERGOFIX

Nº	DESCRIPCION	CÓDIGO
1	CONTENEDOR 2 SISTEMA ERGOFIX	226-CE2
2	ATORNILLADOR HEXAGONAL L 3.0mm	222-75
3	ATORNILLADOR FIJO COMBINADA 10.0mm	226-300-99
4	TAPA DE LA CONTENEDOR DE ALUMINIO GRANDE	711-40

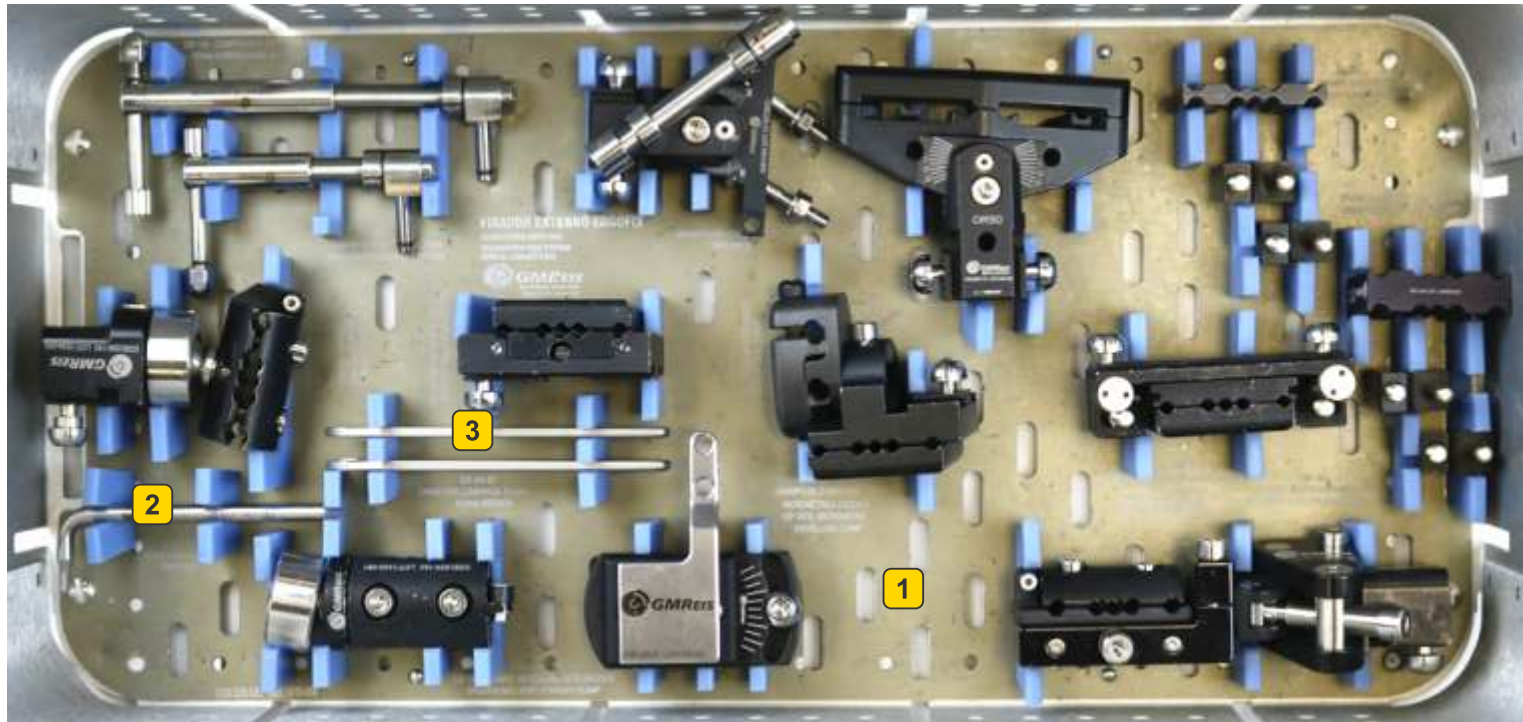

FIJADOR EXTERNO GRANDE

Nº	DESCRIPCION	CÓDIGO
1	MANGO EN T GRANDE (6mm)	222-33
2	MANGO EN T GRANDE (5mm)	222-34
3	BROCA Ø3.8 x 190.0mm	222-42
4	BROCA Ø4.8 x 260.0mm	222-43
5	PUNTA TROCAR Ø5.0x109.0mm	222-50
6	CÁNULA Ø5.0x94.0mm	222-51
7	CÁNULA Ø5.0x64.0mm	222-52
8	PUNTA TROCAR Ø5.0x79.0mm	222-53
9	PUNTA TROCAR Ø6.0x80.0mm	222-54
10	CÁNULA Ø6.0x64.0mm	222-55
11	PUNTA TROCAR Ø6.0x110.0mm	222-56
12	CÁNULA Ø6.0x94.0mm	222-59
13	BANDEJA DE IMPLANTES FIJADOR GRANDE	222-6100
14	BANDEJA DE INSTRUMENTAL FIJADOR GRANDE	222-6200
15	ATORNILLADOR HEXAGONAL L 4.5mm	222-77
16	PUNTA TROCAR Ø6.0x206.0mm	222-66
17	PUNTA TROCAR Ø5.0x139.0mm	222-67
18	CÁNULA Ø6.0x190.0mm	222-69
19	CÁNULA Ø5.0x124.0mm	222-68
20	TAPA DE CONTENEDOR DE ALUMINIO GRANDE	711-40
21	CONTENEDOR DE IMPLANTES FIJADOR GRANDE	222-6000

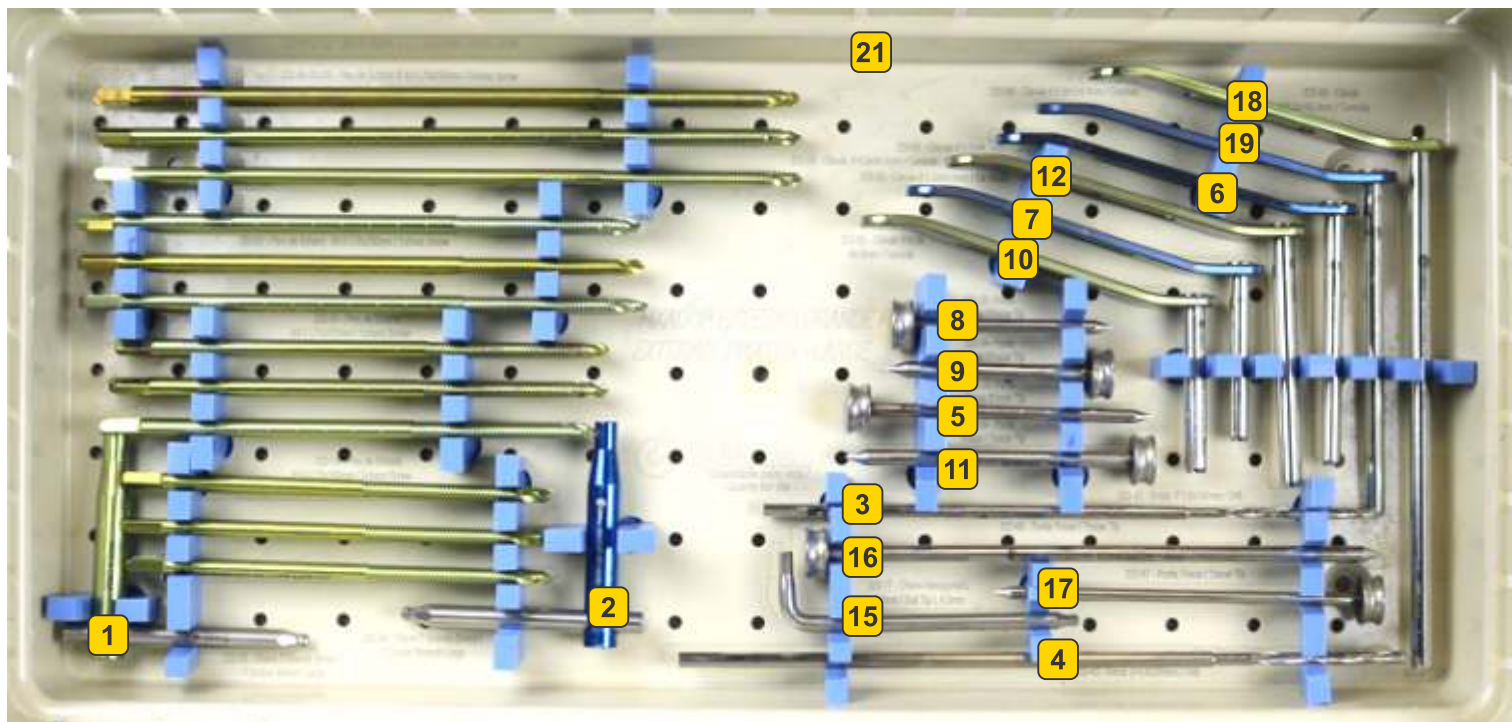

FIJADOR EXTERNO MEDIANO

Nº	DESCRIPCION	CÓDIGO
1	TAPA DEL CONTENEDOR DE ALUMINIO MEDIANA	711-41
2	ATORNILLADOR EN T MEDIANA (4 mm)	222-35
3	BROCA Ø1.8 x 100.0mm	222-40
4	BROCA Ø2.8 x 120.0mm	222-41
5	BROCA Ø3.8 x 190.0mm	222-42
6	PUNTA TROCAR Ø4.0x83.0mm	222-46
7	CÁNULA Ø4.0x65.0mm	222-47
8	PUNTA TROCAR Ø5.0x109.0mm	222-50
9	CÁNULA Ø5.0x94.0mm	222-51
10	CÁNULA Ø5.0x64.0mm	222-52
11	PUNTA TROCAR Ø5.0x79.0mm	222-53
12	ATORNILLADOR EN T MEDIANA (5 mm)	222-70
13	CÁNULA Ø4.0 x 45.0mm	222-71
14	ATORNILLADOR HEXAGONAL L 3.5mm	222-76
15	PUNTA TROCAR Ø4.0x58.0mm	222-78
16	PUNTA TROCAR Ø5.0x139.0mm	222-67
17	CÁNULA Ø5.0x124.0mm	222-68
18	CONTENEDOR DE IMPLANTES E INSTRUMENTAL FIJADOR MEDIANO	222-5000
19	BANDEJA DE IMPLANTES FIJADOR MEDIANO	222-5100



FIJADOR EXTERNO PEQUEÑO

Nº	DESCRIPCION	CÓDIGO
1	ATORNILLADOR EN T PEQUEÑA(4 mm)	222-37
2	ATORNILLADOR EN T PEQUEÑA (3 mm)	222-38
3	BROCA Ø1.3 x 100.0mm	222-39
4	BROCA Ø1.8 x 100.0mm	222-40
5	BROCA Ø2.8 x 120.0mm	222-41
6	CÁNULA Ø3.0x40.0mm	222-44
7	PUNTA TROCAR Ø3.0x52.0mm	222-45
8	PUNTA TROCAR Ø4.0x83.0mm	222-46
9	CÁNULA Ø4.0x65.0mm	222-47
10	CÁNULA Ø4.0 x 45.0mm	222-71
11	ATORNILLADOR HEXAGONAL L 3.0mm	222-75
12	PUNTA TROCAR Ø4.0x58.0mm	222-78
13	TAPA DEL CONTENEDOR DE ALUMINIO GRANDE	711-40
14	CONTENEDOR DE IMPLANTES E INSTRUMENTAL FIJADOR EXTERNO PEQUEÑO	222-4000

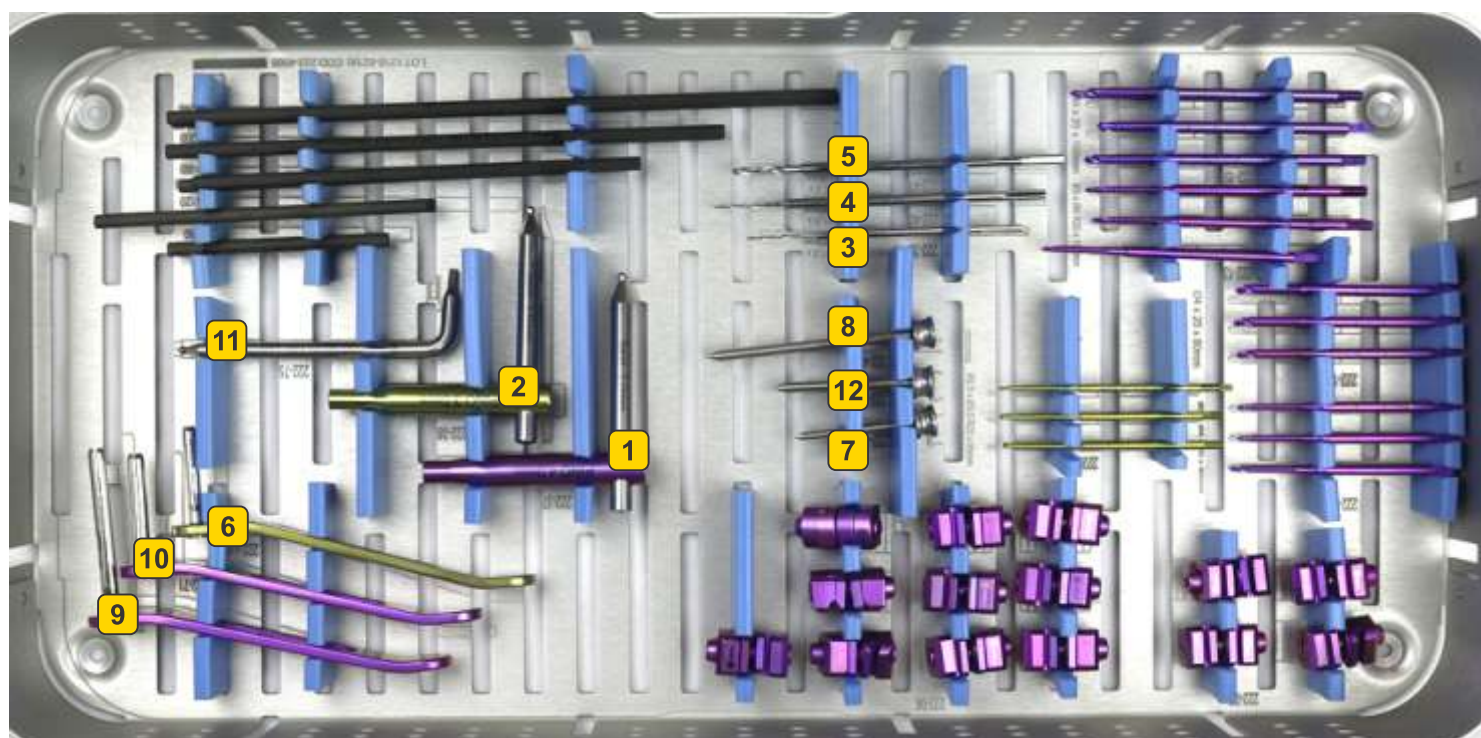

FIJADOR HÍBRIDO PARA FRACTURAS PERIARTICULARES DE TIBIA

Nº	DESCRIPCION	CÓDIGO
1	LLAVE FIJA 13.0mm	222-48
2	CORTADOR DE HILOS Ø 3.2mm	172-19A
3	MANGO EN T GRANDE (6 mm)	222-33
4	MANGO EN T GRANDE (5 mm)	222-34
5	BROCA Ø3.8 x 190.0mm	222-42
6	BROCA Ø4.8 x 260.0mm	222-43
7	PUNTA TROCAR Ø5.0x109.0mm	222-50
8	CÁNULA Ø5.0x94.0mm	222-51
9	CÁNULA Ø5.0x64.0mm	222-52
10	PUNTA TROCAR Ø5.0x79.0mm	222-53
11	PUNTA TROCAR Ø6.0x80.0mm	222-54
12	CÁNULA Ø6.0x64.0mm	222-55
13	PUNTA TROCAR Ø6.0x110.0mm	222-56
14	CÁNULA Ø6.0x94.0mm	222-59
15	PUNTA TROCAR Ø5.0x139.0mm	222-67
16	CÁNULA Ø5.0x124.0mm	222-68
17	CORTA PINES PEQUEÑO	239-17
18	TAPA DE PROTECCIÓN PARA HILOS Ø1,8 E 2,0mm	226-78
19	TAPA DE PROTECCIÓN PARA PERNOS DE FIJACIÓN Ø6,0mm	226-80-04
20	TAPA DE PROTECCIÓN PARA PERNOS DE FIJACIÓN Ø5,0mm	226-80-03
21	MANGO DE TRACCIÓN GRANDE	900-60
22	GUIA LISA 1.8 x 375.0mm	14788
23	TAPA DEL CONTENEDOR DE ALUMINIO GRANDE	711-40
24	GUIA OLIVADA 1.8x375.0mm	4-02-03
25	TOPE DE MEDIO PERNO	226-26
26	CONTENEDOR DEL FIJADOR HIBRIDO	226-3000
27	BANDEJA DE PERNOS DEL FIJADOR HIBRIDO DE TIBIA	226-4000
28	BANDEJA DE INSTRUMENTAL FIJADOR HIBRIDO DE TIBIA	226-5000
29	BANDEJA DE ARANDELAS Y CONECTORES DEL FIJADOR HIBRIDO	226-6000
30	BANDEJA DE GUIAS E INSTRUMENTAL DEL FIJADOR HIBRIDO	226-7000
31	SET DEL FIJADOR HIBRIDO	226-8000

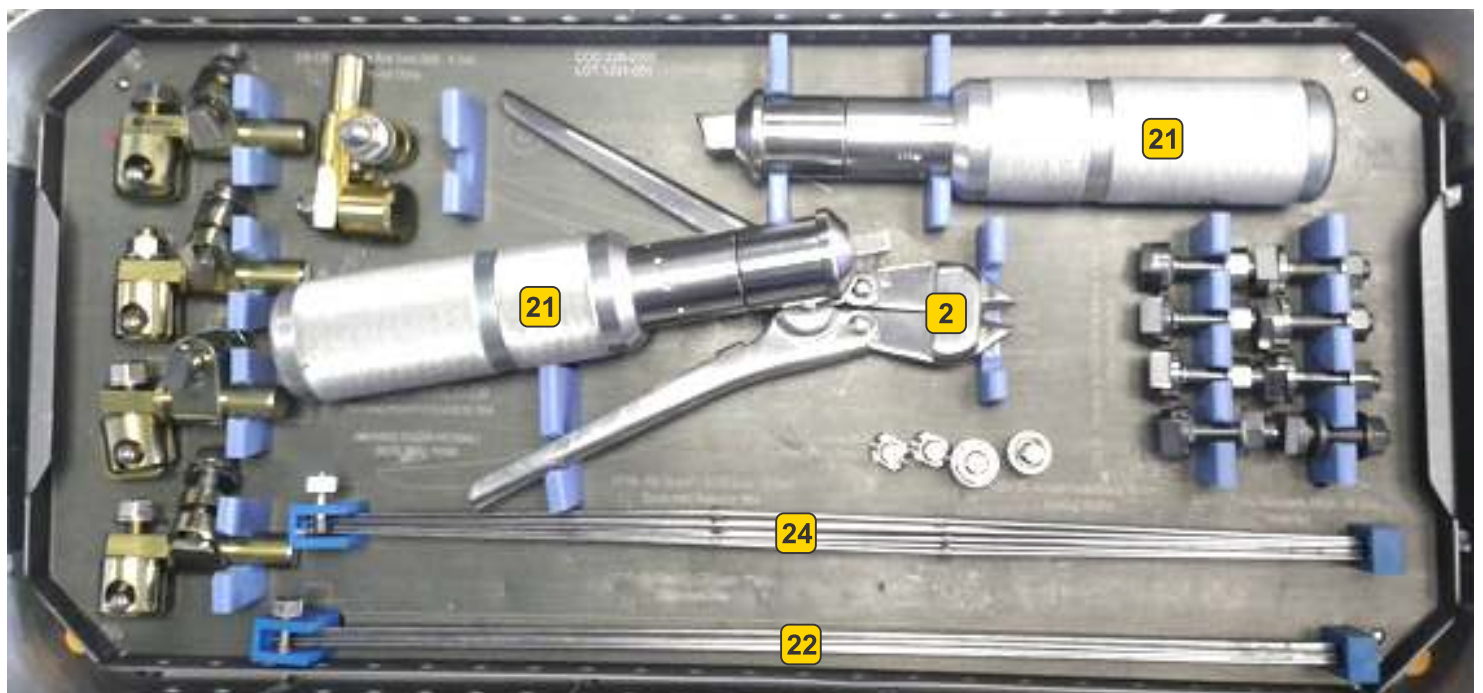

FIJADOR CODO FLOTANTE

Nº	DESCRIPCION	CÓDIGO
1	ATORNILLADOR EN T GRANDE (5 mm)	222-34
2	ATORNILLADOR T MEDIANA (4 mm)	222-35
3	BROCA Ø2.8 x 120.0mm	222-41
4	BROCA Ø3.8 x 190.0mm	222-42
5	PUNTA TROCAR Ø4.0x83.0mm	222-46
6	CÁNULA Ø4.0x65.0mm	222-47
7	PUNTA TROCAR Ø5.0x109.0mm	222-50
8	CÁNULA Ø5.0x94.0mm	222-51
9	BANDEJA FEC-RMN	222-B
10	CONTENEDOR FEC-RMN	222-C
11	PIN GUÍA 2.0 x 150mm	172-17
12	TAPA PLÁSTICA MEDIANA	900-70

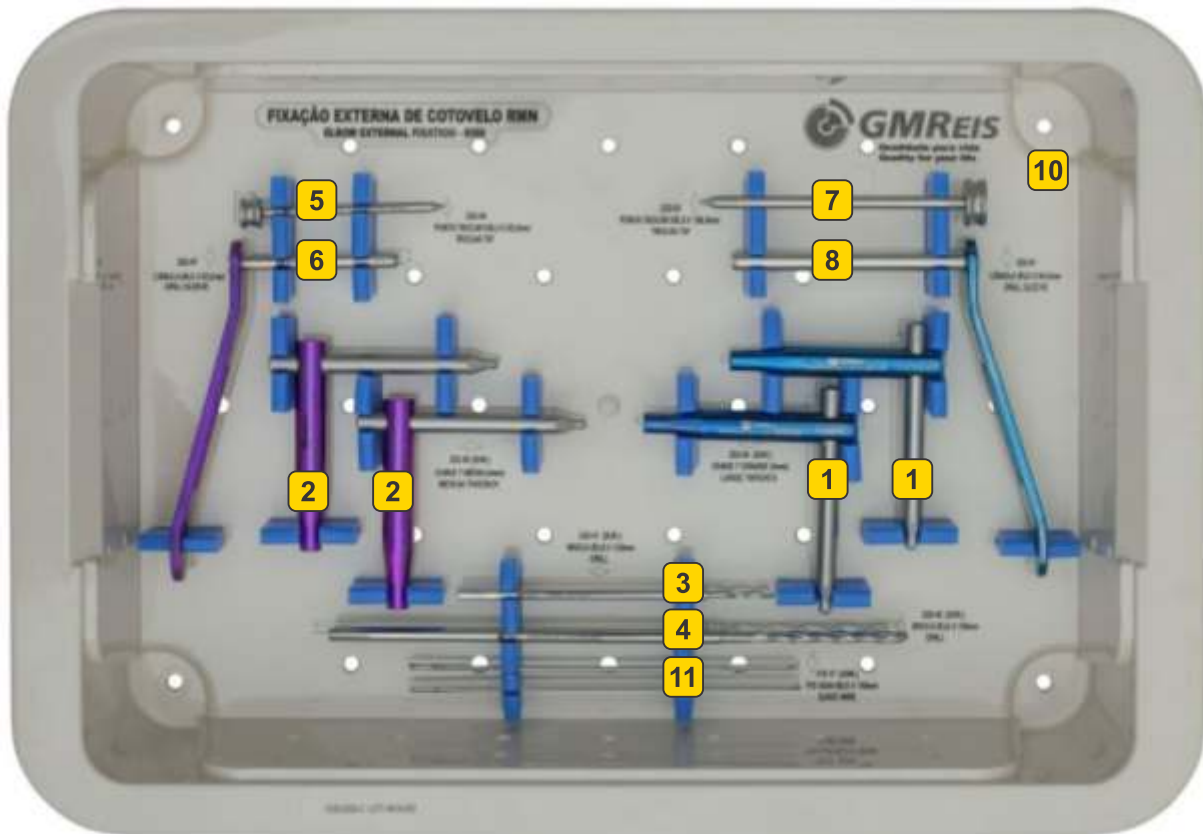

TRANSLOCK – CLAVO PROXIMAL DE FÉMUR

Nº	DESCRIPCION	CÓDIGO
1	MEDIDOR DE PROFUNDIDAD PROXIMUS	154-38
2	PLANTILLA PROTECCION PROXIMAL	154-51
3	MEDIDOR DE GUÍA	206-51
4	ARCO DE INSERCIÓN TRANSLOCK	206-52
5	IMPACTADOR GRANDE	206-53
6	MEDIDOR DE PROFUNDIDAD 0-120mm	214-70
7	BROCA Ø4,0mm	214-71
8	FRESA FLEXIBLE Ø10,0mm	214-33-10
9	FRESA FLEXIBLE Ø11,0mm	214-33-11
10	FRESA FLEXIBLE Ø12,0mm	214-33-12
11	IMPACTADOR TIPO DIAPASÓN	214-15
12	ATORNILLADOR HEXAGONAL 6,0mm GRANDE	214-51
13	INSERTOR DEL TORNILLO DESLIZANTE	206-34
14	CÁNULA DE ESTABILIZACIÓN	206-20
15	CÁNULA 11,0mm x 8,0mm	206-22
16	GUÍA DEL PIN	206-23
17	CÁNULA Ø10,5mm x 250mm	206-24
18	ATORNILLADOR HEXAGONAL 3,5mm GRANDE	206-25
19	BROCA CANULADA GRADUADA TRANSLOCK Ø11,0mm	206-29
20	PUNTA TROCAR Ø4,2x288,0mm	206-31
21	FRESA INICIAL CÁNULADA TRANSLOCK 22,0mm x 300,0mm	206-32
22	STOP PARA BROCA TRANSLOCK	206-33
23	MEDIDOR DE PROFUNDIDAD TRANSLOCK	206-35
24	CÁNULA DEL CORTADOR CANULADO	206-36
25	PUNTA TROCAR Ø4,0x201,5mm	206-41
26	MANGO INTERCAMBIABLE	206-40
27	ANCLAJE RÁPIDO MEDIANO	214-22
28	GRADILLA DE LOS TORNILLOS TRANSLOCK	206-1000
29	CONTENEDOR DE IMPLANTES TRANSLOCK	206-2003
30	SET DE IMPLANTES TRANSLOCK	206-2004
31	CÁNULA Ø INTERNO 4,0mm x Ø EXTERNO 8,0mm	206-44
32	IMPACTADOR EXTRACTOR	206-45
33	CLAVO DE AJUSTE Ø4,7mm	214-64
34	GUÍA PROXIMAL DE FÉMUR	206-42
35	PLANTILLA MEDIANA	206-46
36	TORNILLO CONECTOR	206-43
37	BROCA Ø4,0mm x 300mm	206-47
38	BANDEJA DE INSTRUMENTAL TRANSLOCK	206-2005
39	BANDEJA DE INSTRUMENTAL TRANSLOCK	206-2002
40	CONTENEDOR DE INSTRUMENTAL TRANSLOCK	206-2007
41	TAPA DEL CONTENEDOR DE ALUMINIO GRANDE	711-40
42	PIN GUÍA TIBIAL	214-32
43	PIN GUÍA Ø3,0x400mm	206-49
44	PIN GUÍA ROSCADO Ø4,2mm x 425,0mm	206-30

TRANSLOCK – CLAVO BLOQUEADO PROXIMAL DE FÉMUR

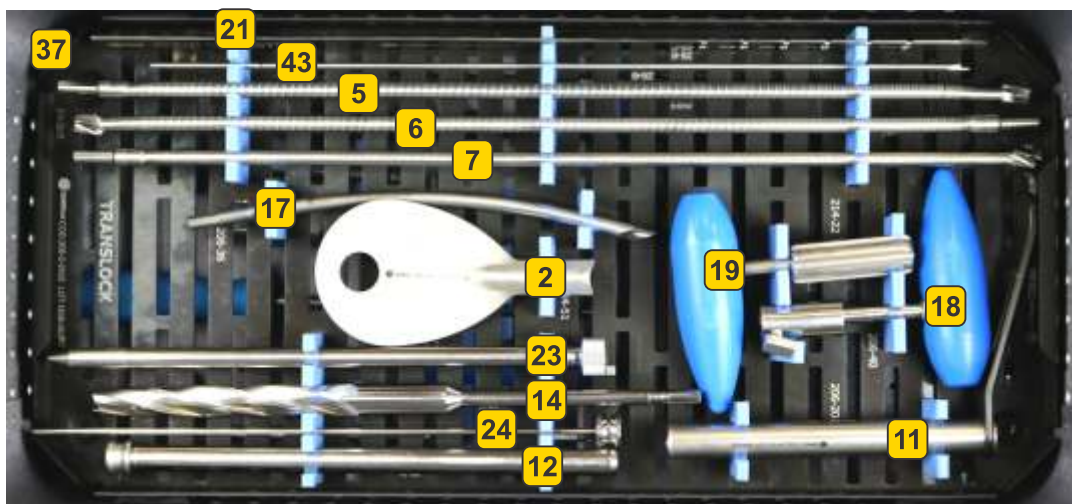
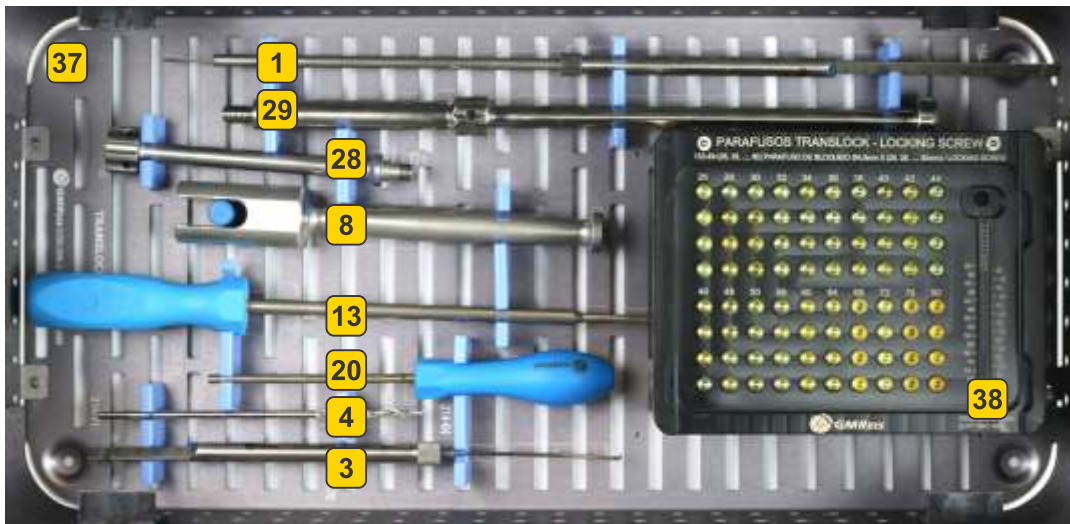
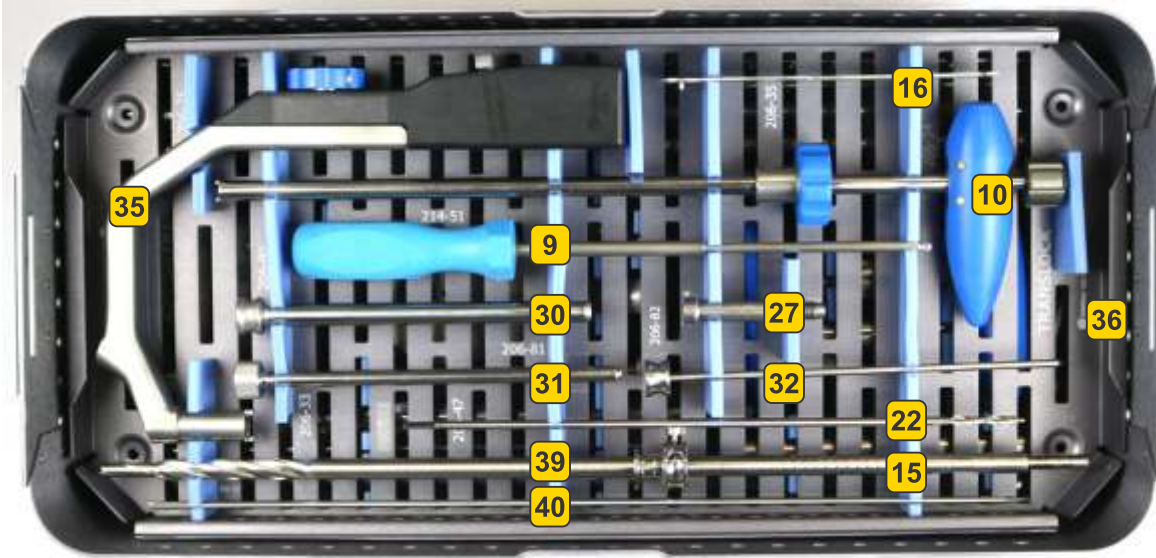
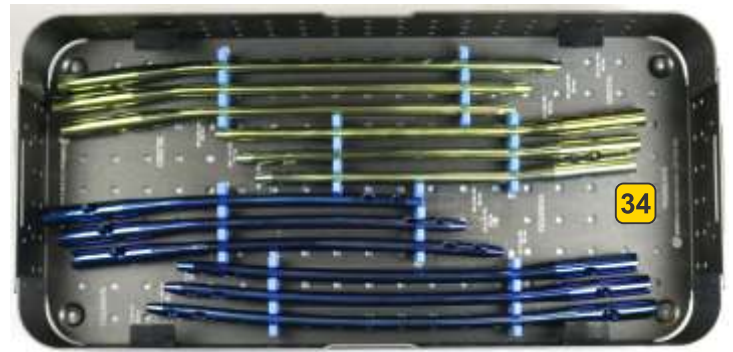
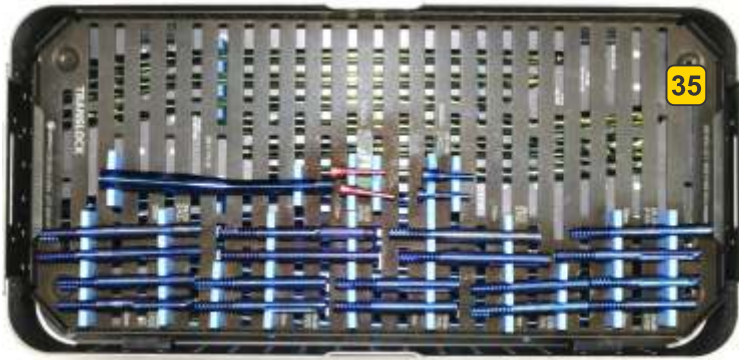

HBU – CLAVO BLOQUEADO DE HÚMERO

Nº	DESCRIPCION	CÓDIGO
1	BROCA LARGA Ø3.2mm	116-06
2	PUNTA TROCAR Ø8.0x111.0mm	116-07
3	CÁNULA Ø3.2mm	116-08
4	CÁNULA INICIAL Ø8.0mm	116-09
5	MEDIDOR DE PROFUNDIDAD HBT 10mm A 90mm	116-13
6	IMPACTADOR EXTRACTOR	116-14
7	IMPACTADOR TIPO DIAPASÓN	116-15
8	ATORNILLADOR DEL CROSS LINK	116-17
9	CORTADOR CANULADO	125-02
10	ARCO DE INSERIÓN HBU	135-01
11	TORNILLO DEL CONECTOR	135-02
12	AVELLANADOR MEDIANO	135-03
13	PLANTILLA RADIOGRÁFICA H.B.U	135-04
14	LLAVE FIJA 11,0mm	146-25
15	CONTENEDOR DE HERRAMIENTAS HBU	135-1000
16	BANDEJA DE IMPLANTES HBU	135-1001
17	TAPA DE 537x287	711-03
18	PIN GUÍA 2,5 x 280mm	135-05

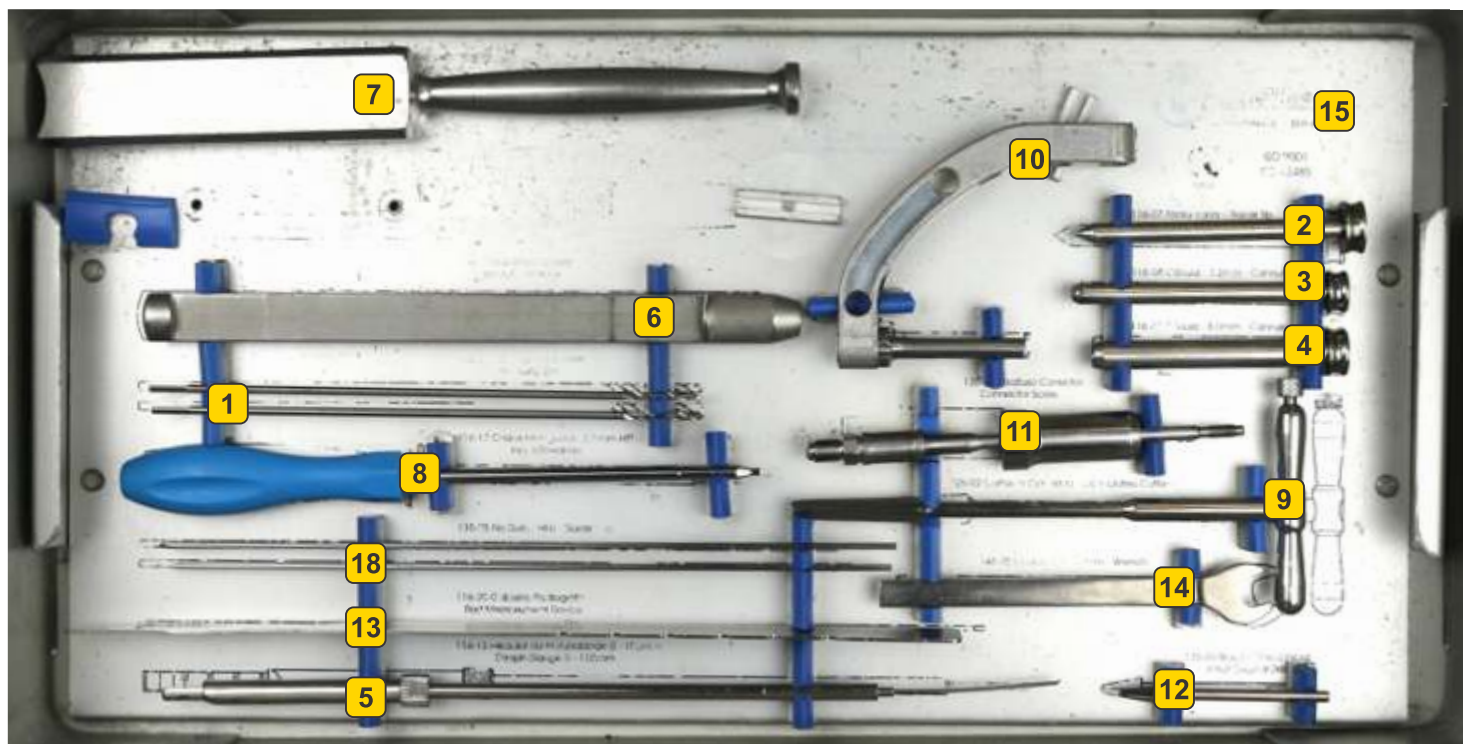

HBFC – CLAVO BLOQUEADO DE FÉMUR CANULADO

Nº	DESCRIPCION	CÓDIGO
1	BROCA LARGA Ø4,0mm	133-03
2	ATORNILLADOR EN T GRANDE	133-80
3	MEDIDOR DE PROFUNDIDAD PROXIMAL	154-38
4	PLANTILLA PROTECCION PROXIMAL	154-51
5	MEDIDOR DE PROFUNDIDAD 0-120mm	214-70
6	BROCA Ø4.0mm	214-71
7	BANDEJA DE INSTRUMENTAL HBFC - B1	133-3100
8	BROCA INICIAL CANULADA PROXIMAL	214-23
9	BROCA FLEXÍBLE Ø8.0mm	214-33-08
10	BROCA FLEXÍBLE Ø9,0mm	214-33-09
11	BROCA FLEXÍBLE Ø10,0mm	214-33-10
12	BROCA FLEXÍBLE Ø11,0mm	214-33-11
13	BROCA FLEXÍBLE Ø12,0mm	214-33-12
14	IMPACTADOR EXTRACTOR	214-38
15	IMPACTADOR MEDIANO	214-36
16	IMPACTADOR TIPO DIAPASÓN	214-15
17	TORNILLO CONECTOR	133-27
18	ARCO DE INSERCIÓN HBFC	133-28
19	GUÍA PROXIMAL DE FÉMUR	133-29
20	CÁNULA PARA BROCA Ø4.0mm	133-75
21	PUNTA TROCAR Ø4,0x163,0mm	133-74
22	CÁNULA DE ESTABILIZACION	133-62
23	CÁNULA Ø3,2mm	133-61
24	BROCA Ø12,0 x 258,5mm	133-71
25	ATORNILLADOR HEXAGONAL 3,5mm GRANDE	133-77
26	ATORNILLADOR HEXAGONAL 6,0mm GRANDE	214-51
27	CÁNULA INICIAL Ø8,0mm	133-76
28	MANGO INTERCAMBIABLE	206-40
29	GRADILLA DE LOS TORNILLOS HBFC	133-1000-C
30	TORNILLO DE CONEXIÓN MEDIANO	133-72
31	ANCLAJE RÁPIDO MEDIANO	214-22
32	ATORNILLADOR HEXAGONAL GRANDE 3,5mm	133-78
33	CLAVO DE AJUSTE Ø4,7mm	214-64
34	PLANTILLA MEDIANO	133-79
35	BANDEJA 1 DE IMPLANTES HBFC	133-4200
36	CONTENEDOR DE IMPLANTES HBFC	133-4500
37	BANDEJA 2 DE IMPLANTES HBFC	133-4300
38	TAPA DEL CONTENEDOR DE ALUMINIO GRANDE	711-40
39	CONTENEDOR DE INSTRUMENTAL HBFC	133-3000
40	BANDEJA DE INSTRUMENTAL HBFC - B2	133-3300
41	PIN GUÍA TIBIAL	214-32
42	PIN GUÍA Ø3,0x285mm	133-67

HBFC - CLAVO BLOQUEADO DE FÉMUR CANULADO

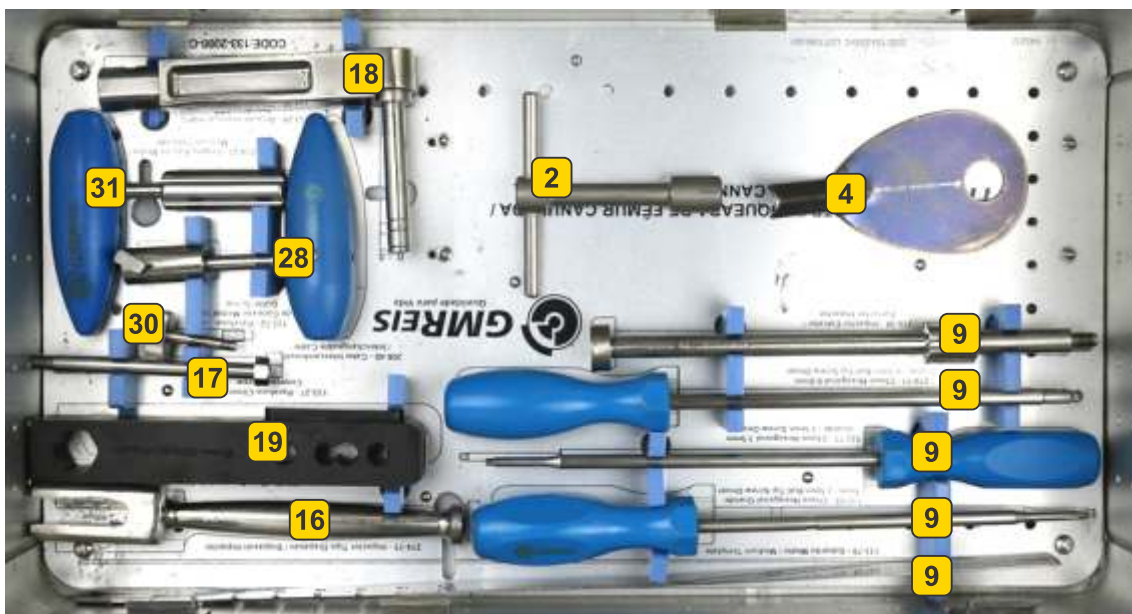
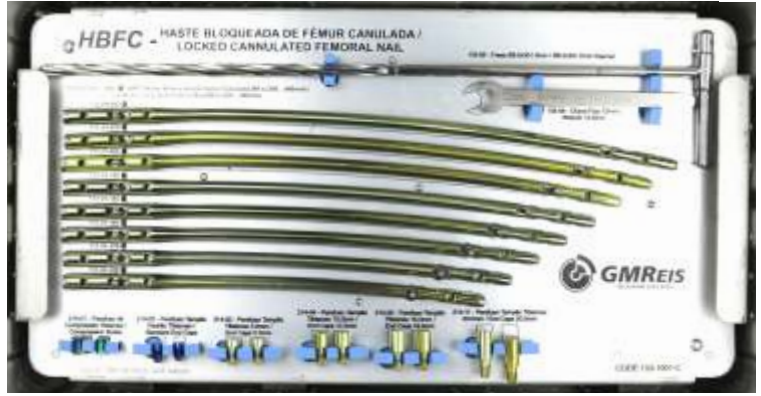
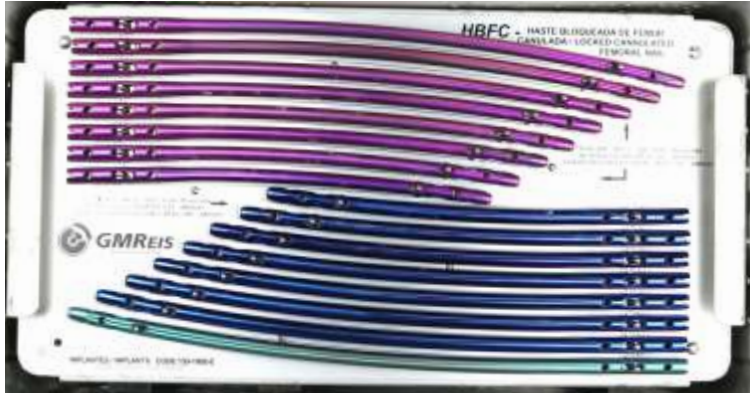

TIBIAMAX C – CLAVO BLOQUEADO DE TIBIA CANULADO

Nº	DESCRIPCION	CÓDIGO
1	BROCA LARGA Ø3.2mm	116-06
2	ATORNILLADOR DEL CROSS LINK	116-17
3	BROCA LARGA Ø4,0mm	133-03
4	MEDIDOR DE PROFUNDIDADE PROXIMAL	154-38
5	PLANTILLA PROTECCION PROXIMAL	154-51
6	MEDIDOR DE PROFUNDIDADE 0-120mm	214-70
7	BROCA Ø4.0mm	214-71
8	ATORNILLADOR EN T MEDIANA	214-72
9	BROCA FLEXIBLE Ø 7.0mm	214-33-07
10	BROCA INICIAL CANULADA PROXIMAL	214-23
11	BROCA FLEXIBLE Ø8.0mm	214-33-08
12	BROCA FLEXIBLE Ø9.0mm	214-33-09
13	BROCA FLEXIBLE Ø10.0mm	214-33-10
14	BROCA FLEXIBLE Ø11.0mm	214-33-11
15	POMO DE LA GUIA	214-43
16	TORNILLO CONECTOR	214-42
17	IMPACTADOR EXTRACTOR	214-38
18	IMPACTADOR MEDIANO	214-36
19	IMPACTADOR TIPO DIAPASÓN	214-15
20	ATORNILLADOR HEXAGONAL GRANDE 3,5mm	214-34
21	CÁNULA PARA BROCA Ø4.0mm	214-37
22	GUÍA BILATERAL HBTC	214-40
23	ARCO DE INSERCIÓN HBTC	214-41
24	BROCA Ø3.2mm x 150mm	169-408
25	CÁNULA INICIAL Ø8.0mm	214-60
26	PUNTA TROCAR Ø4.0x133.0mm	214-62
27	ATORNILLADOR HEXAGONAL 6.0mm GRANDE	214-51
28	CONTENEDOR DE LA GRADILLA DE TORNILLOS TIBIAMAX - C	214-1000
29	ANCLAJE RÁPIDO MEDIANO	214-22
30	GUÍA DE LA BROCA INICIAL CANULADA	214-66
31	CLAVO DE AJUSTE Ø4.7mm	214-64
32	PLANTILLA MEDIANA	214-67
33	BANDEJA DE INSTRUMENTAL TIBIAMAX	214-7200
34	BANDEJA DE IMPLANTES TIBIAMAX	214-7100
35	BANDEJA DE IMPLANTES E INSTR. TIBIAMAX	214-7300
36	CONTENEDOR DE IMPLANTES E INSTRUMENTAL . TIBIAMAX	214-7000
37	PIN INICIAL	133-05
38	TAPA DE CONTENEDOR DE ALUMINIO GRANDE	711-40
39	PIN GUÍA TIBIAL	214-32

TIBIAMAX C – CLAVO BLOQUEADO DE TIBIA CANULADO

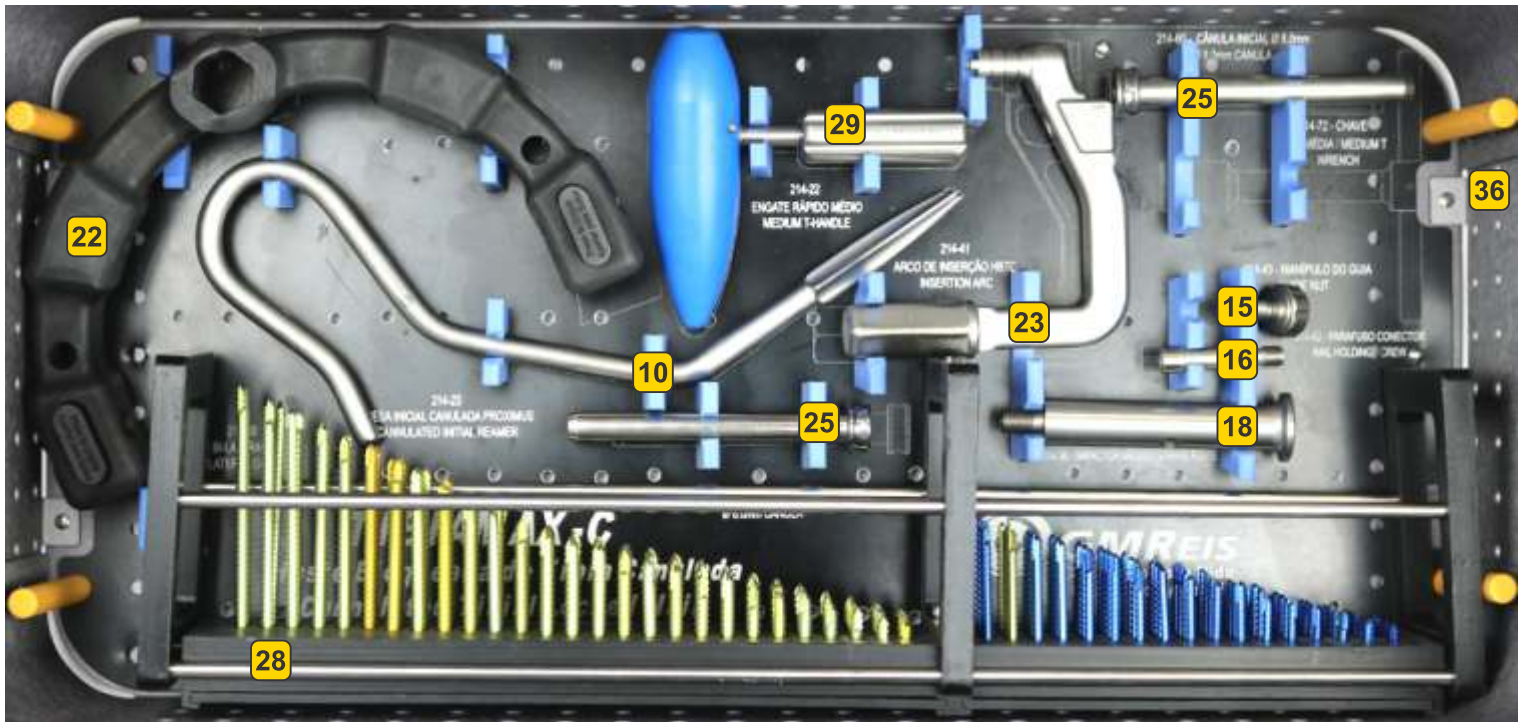
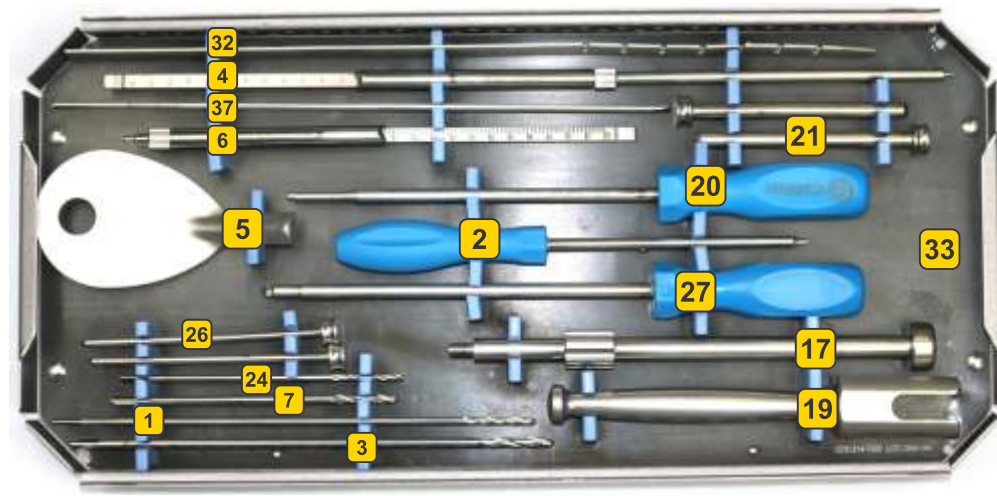

RETROFIJ – CLAVO BLOQUEADO TIBIO-TÁRSICA

Nº	DESCRIPCION	CÓDIGO
1	BANDEJA RETROFIJACION	139-A
2	BANDEJA DE INSTRUMENTAL RETROFIJ	139-C
3	CÁNULA INICIAL Ø8.0mm	116-09
4	IMPACTADOR EXTRACTOR	116-14
5	IMPACTADOR TIPO DIAPASÓN	116-15
6	ATORNILLADOR DEL CROSS LINK	116-17
7	PUNTA TROCAR T 221.0mm	133-12
8	BROCA INICIAL RETROFIJ 11mm x 9mm	139-07
9	PROTECTOR PARTES BLANDAS	139-08
10	GUÍA DEL PIN RETROFIJ	139-09
11	BROCA Ø3.2mm RETROFIJ	139-15
12	BROCA 4.2mm RETROFIJ	139-16
13	MEDIDOR DE PROFUNDIDAD	139-17
14	IMPACTADOR DEL ASTA RETROFIJ	139-18
15	GUÍA PROXIMAL RETROFIJ	139-19
16	BROCA INICIAL RETROFIJ 11mm x 10mm	139-20
17	ATORNILLADOR HEXAGONAL 3.5mm RETROFIJ	139-21
18	GUÍA ANTERIOR RETROFIJ	139-22
19	CÁNULA Ø8.0x140.0mm ØINTERNO 4.5mm	139-23
20	MANGO EN T RETROFIJ	139-24
21	ADAPTADOR DE ORIENTACIÓN RETROFIJ	139-25
22	ATORNILLADOR DE COMPRESIÓN DINÁMICA 3.5mm	139-26
23	CÁNULA 3.2mm RETROFIJ	139-27
24	BROCA CORTA Ø 3,2mm RETROFIJ	139-29
25	MEDIDOR DE FIJACIÓN DE LA GUÍA ANTERIOR	139-30
26	CONECTOR DEL CLAVO RETROFIJ	139-19-02
27	TORNILLO CONECTOR GUÍA	139-19-03
28	MEDIDOR DEL TORNILLO CONECTOR	139-19-08
29	TAPA DE 537x287	711-03
30	CONTENEDOR DE 170x537x287mm	711-05
31	CONTENEDOR DE INSTRUMENTAL RETROFIJ	139-B
32	PIN GUÍA RETROFIJ	139-10

HFLEX – CLAVO ELÁSTICO DE TITANIO

Nº	DESCRIPCION	CÓDIGO
1	GUÍA DE BROCA TRIPLE 159mm	234-24
2	BROCA Ø3.2 x 150mm	234-25
3	BROCA Ø4.5 x 150mm	234-26
4	BROCA Ø2.0 x 150mm	234-27
5	LLAVE FJA 11mm H FLEX	234-28
6	GUÍA DEL IMPACTADOR PARA H FLEX 182.1mm	234-11
7	IMPACTADOR DIAPASÓN H FLEX 256mm	234-12
8	CLAVO DE AJUSTE H FLEX Ø4.5mm	234-15
9	IMPACTADOR H FLEX BISELADO 168mm	234-16
10	IMPACTADOR H FLEX RECTO 168mm	234-17
11	MANGO UNIVERSAL EN T 186mm	234-20
12	TROCAR H FLEX 206mm	234-19
13	ALICATE EXTRACTOR H FLEX 242mm	234-21
14	CORTADOR DEL CLAVO H FLEX 310mm	234-10
15	CONTENEDOR H-FLEX	234-CHF
16	BANDEJA H-FLEX	234-BHF
17	TAPA DEL CONTENEDOR DE PLÁSTICO GRANDE	711-112

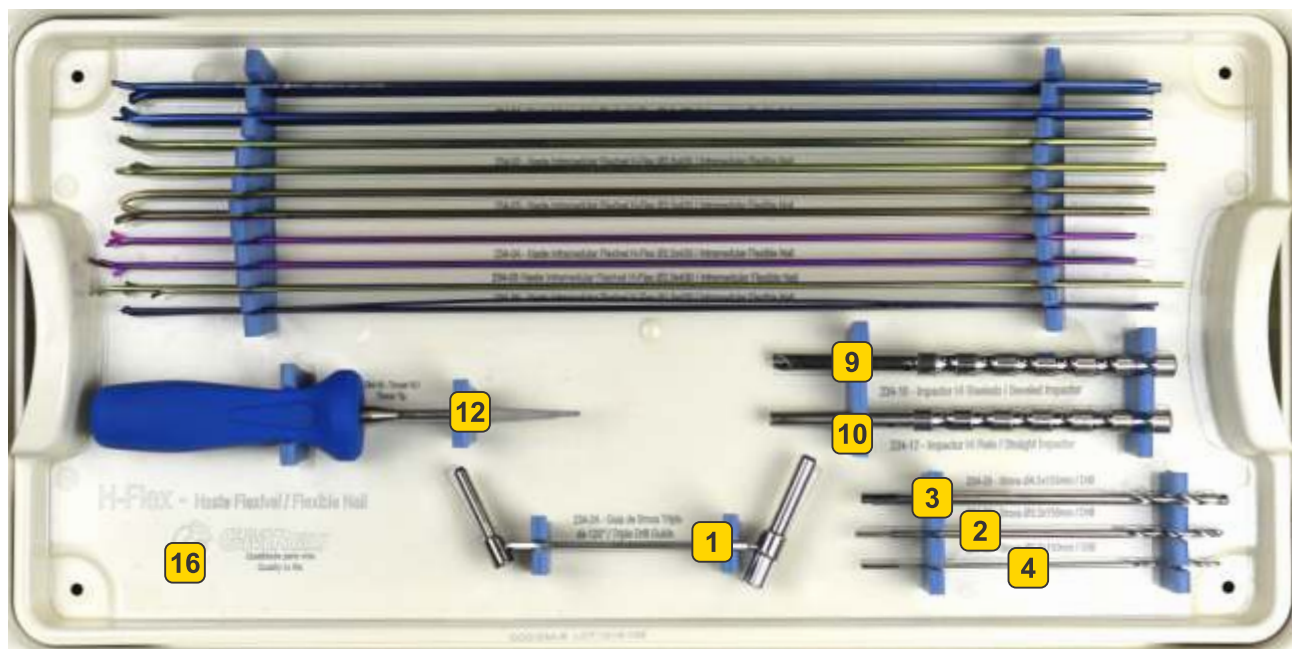

MINI HFLEX - MINI CLAVO ELÁSTICO DE TITANIO

Nº	DESCRIPCION	CÓDIGO
1	TAPA DE LA CAJA DE ALUMINIO MÉDIA	711-41
2	ALICATE PEQUEÑO	239-17
3	INSERTOR PEQUEÑO	239-10
4	PUNTA TROCAR	239-16
5	ALICATE DE CORTE	239-18
6	ESTUCHE DE LAS ASTAS MINI H-FLEX Ø1.0mm	239-11
7	ESTUCHE DE LAS ASTAS MINI H-FLEX Ø1.2mm	239-12
8	ESTUCHE DE LAS ASTAS MINI H-FLEX Ø1.4mm	239-13
9	CAJA MINI H-FLEX	239-1000

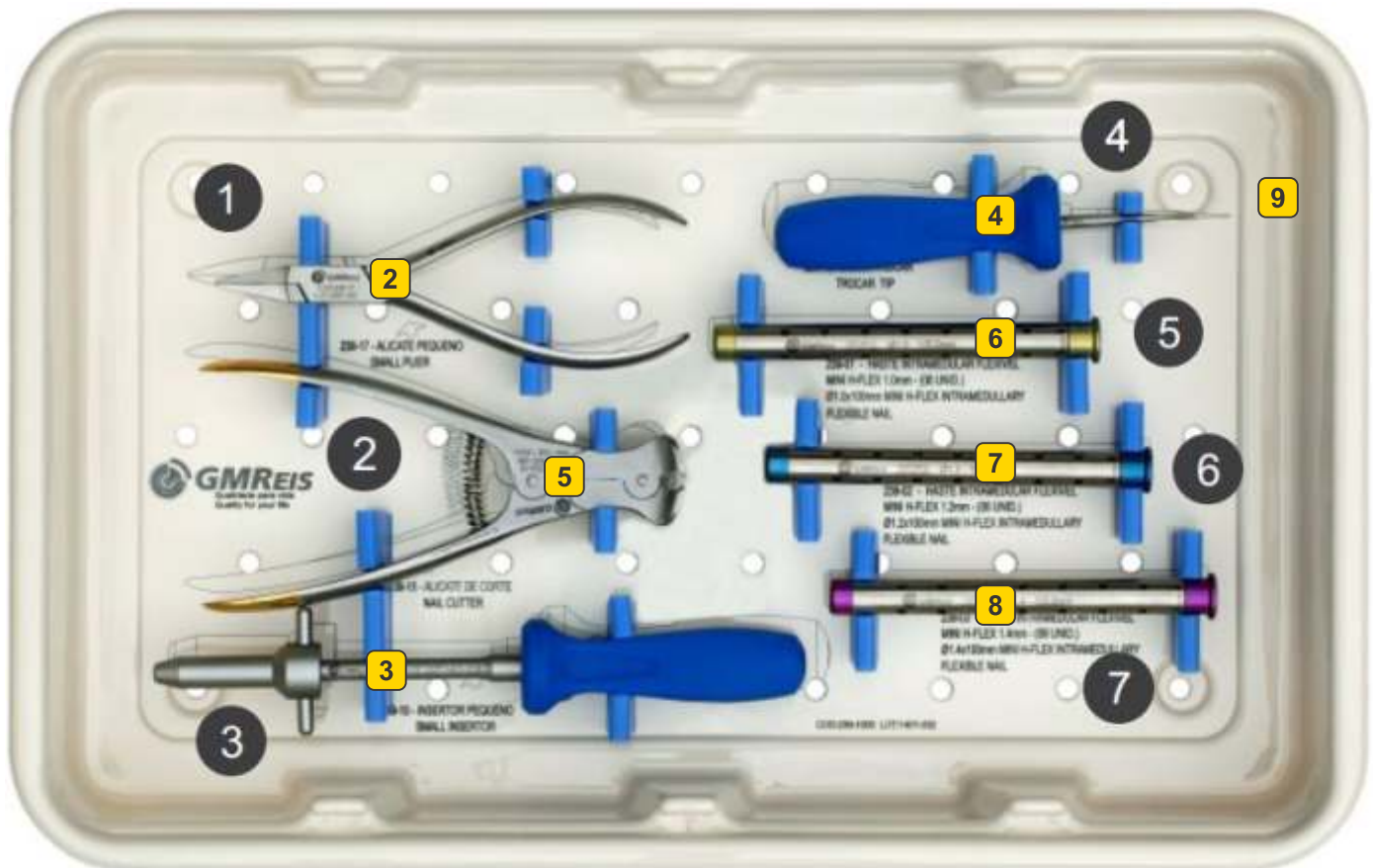

PLACA ART

Nº	DESCRIPCION	CÓDIGO
1	BROCA Ø3.2 x 120.0mm CANULADA 1.8mm	231-02
2	GUÍA DE BROCA Ø 1.7/3.3mm	231-04
3	ATORNILLADOR HEXAGONAL 3,5mm ART	231-05
4	PINZA PARA PLACAS ART	231-07
5	CLAVO DE LIMPIEZA Ø1,5mm	231-08
6	CONTENEDOR ART	231-1000
7	BANDEJA DE IMPLANTES ART	231-2000
8	PIN GUÍA Ø1.5 x 120.0mm	231-03
9	TAPA DE CONTENEDOR DE PLÁSTICO PEQUEÑA	711-26

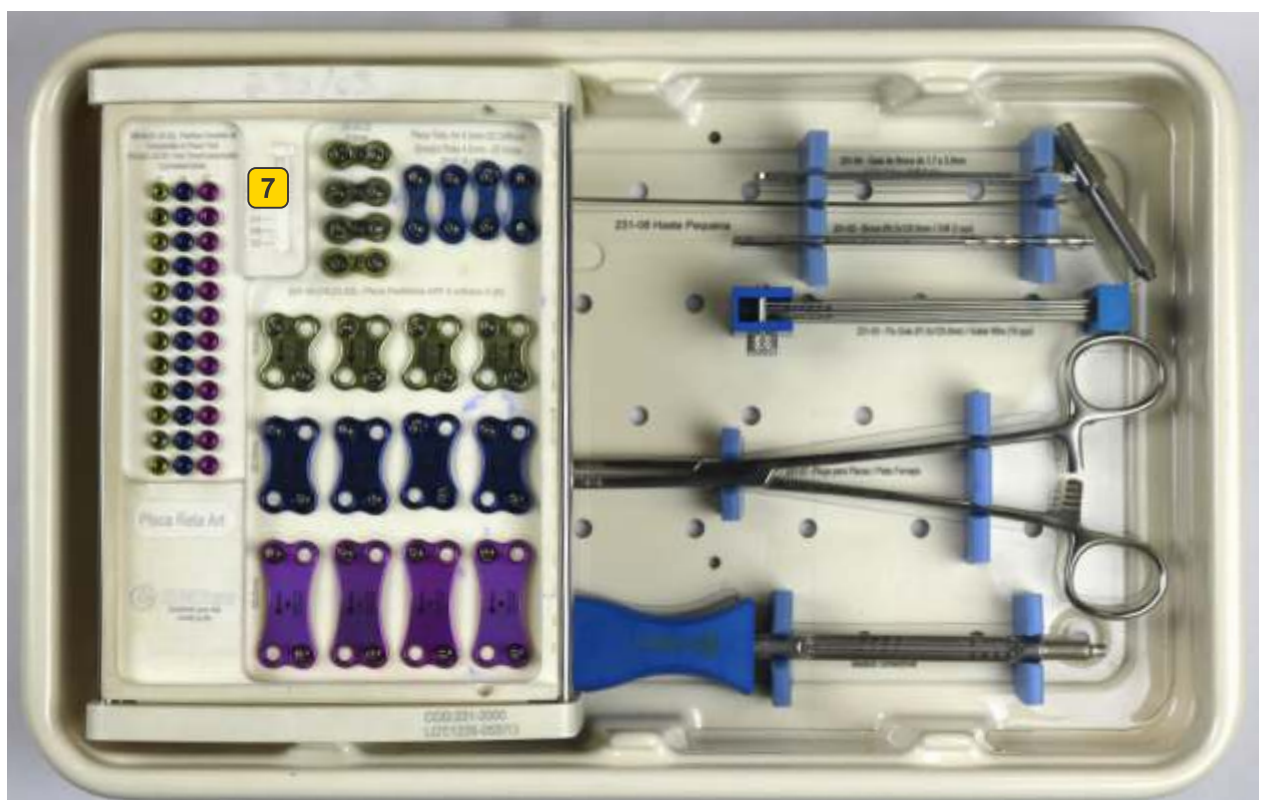
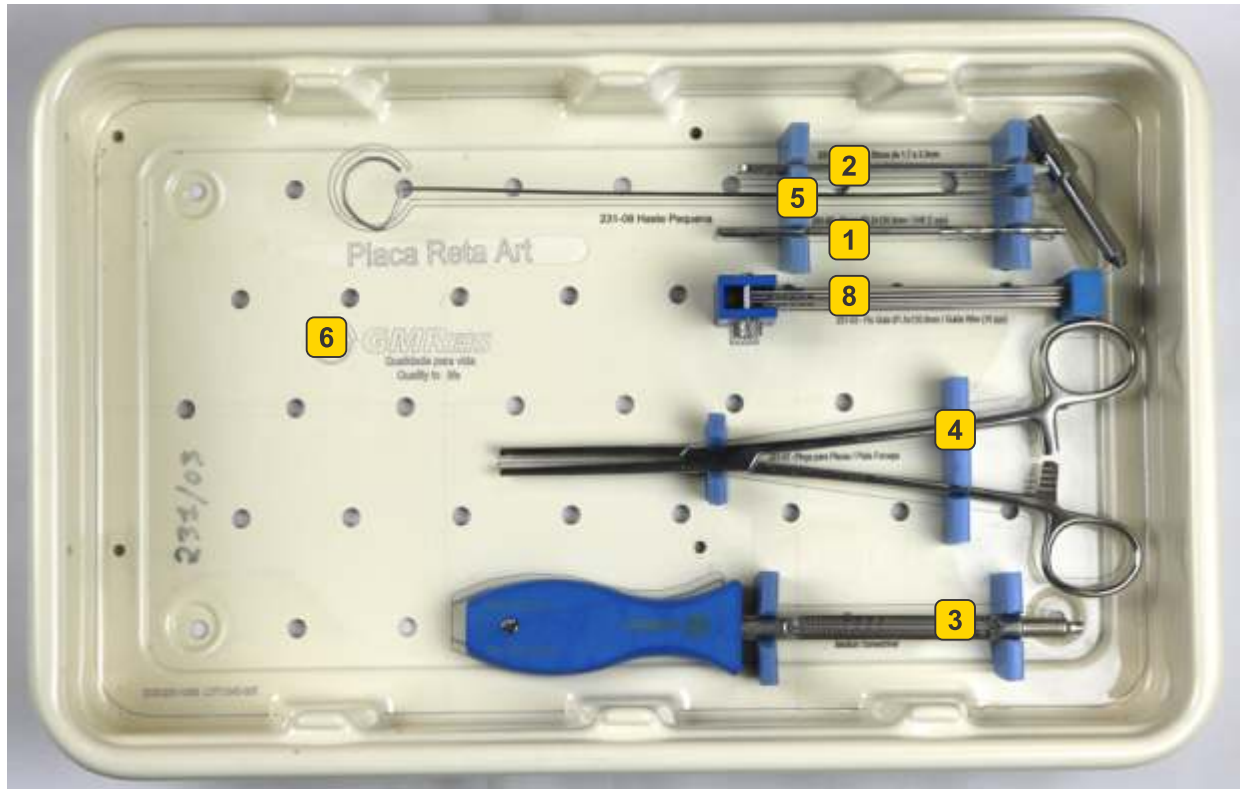

RÁDIO - PRÓTESIS DE CABEZA RADIAL

Nº	DESCRIPCION	CÓDIGO
1	TROCAR INICIAL	235-905
2	RASPA INTRAMEDULAR RADIAL PEQUEÑO	235-907-02
3	RASPA INTRAMEDULAR RADIAL MEDIANO	235-907-03
4	RASPA INTRAMEDULAR RADIAL GRANDE	235-907-04
5	PLANTILLA PARA PRÓTESIS DE CABEZA RADIAL EXTRA PEQUEÑA	235-908-01
6	PLANTILLA PARA PRÓTESIS DE CABEZA RADIAL PEQUEÑA	235-908-02
7	PLANTILLA PARA PRÓTESIS DE CABEZA RADIAL MEDIANA	235-908-03
8	PLANTILLA PARA PRÓTESIS DE CABEZA RADIAL GRANDE	235-908-04
9	PLANTILLA PARA PRÓTESIS DE CABEZA RADIAL EXTRA GRANDE	235-908-05
10	IMPACTADOR RADIAL	235-909
11	TAPA DEL CONTENEDOR DE INSTRUMENTAL DE RADIO	235-T
12	CONTENEDOR DE RADIO	235-CR

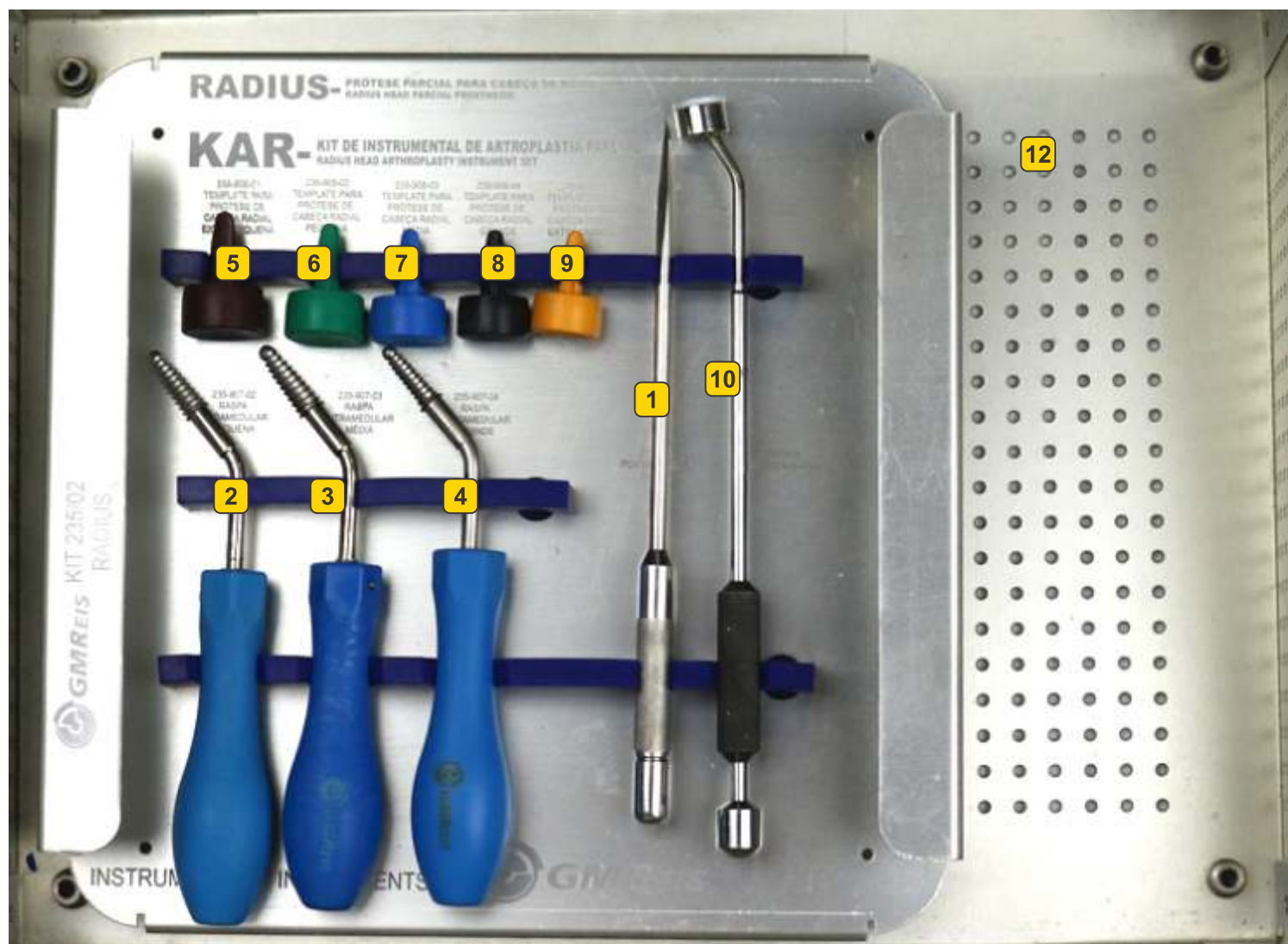

AQUÁRIUS - HEMIPROTESIS DE ANCLAJE PARA HÚMERO

Nº	DESCRIPCION	CÓDIGO
1	PRUEBA DE LA PRÓTESIS AQUARIUS Ø40x15mm	219-02-4015
2	PRUEBA DE LA PRÓTESIS AQUARIUS Ø40x18mm	219-02-4018
3	PRUEBA DE LA PRÓTESIS AQUARIUS Ø44x15mm	219-02-4415
4	PRUEBA DE LA PRÓTESIS AQUARIUS Ø44x18mm	219-02-4418
5	PRUEBA DE LA PRÓTESIS AQUARIUS Ø48x18mm	219-02-4818
6	PRUEBA DE LA PRÓTESIS AQUARIUS Ø48x21mm	219-02-4821
7	PRUEBA DE LA PRÓTESIS AQUARIUS Ø52x18mm	219-02-5218
8	PRUEBA DE LA PRÓTESIS AQUARIUS Ø52x21mm	219-02-5221
9	PRUEBA DE LA PRÓTESIS AQUARIUS Ø56x18mm	219-02-5618
10	PRUEBA DE LA PRÓTESIS AQUARIUS Ø56x21mm	219-02-5621
11	GUÍA MEDIDOR AQUARIUS Ø40.0mm	219-03-4015
12	GUÍA MEDIDOR AQUARIUS Ø44.0mm	219-03-4415
13	GUÍA MEDIDOR AQUARIUS Ø48.0mm	219-03-4818
14	GUÍA MEDIDOR AQUARIUS Ø52.0mm	219-03-5218
15	GUÍA MEDIDOR AQUARIUS Ø56.0mm	219-03-5618
16	FRESA AQUARIUS Ø40x15mm	219-04-4015
17	FRESA AQUARIUS Ø40x18mm	219-04-4018
18	FRESA AQUARIUS Ø44x15mm	219-04-4415

Nº	DESCRIPCION	CÓDIGO
19	FRESA AQUARIUS Ø44x18mm	219-04-4418
20	FRESA AQUARIUS Ø48x18mm	219-04-4818
21	FRESA AQUARIUS Ø48x21mm	219-04-4821
22	FRESA AQUARIUS Ø52x18mm	219-04-5218
23	FRESA AQUARIUS Ø52x21mm	219-04-5221
24	FRESA AQUARIUS Ø56x18mm	219-04-5618
25	FRESA AQUARIUS Ø56x21mm	219-04-5621
26	MANGO DE LA FRESA AQUARIUS	219-05
27	BANDEJA DE INSTRUMENTALES AQUARIUS	219-B
28	CONTENEDOR DE INSTRUMENTALES AQUARIUS	219-C
29	IMPACTADOR AQUARIUS	219-08
30	FRESA GUÍA CANULADA DE AQUARIUS	219-06
31	PINZA AQUARIUS	219-09
32	PLANTILLA MEDIANA	219-13-404448
33	PLANTILLA GRANDE	219-13-5256
34	PIN GUÍA ROSCADO Ø2.4 x 190.0mm	219-10
35	TAPA DEL CONTENEDOR DE PLÁSTICO GRANDE	711-112

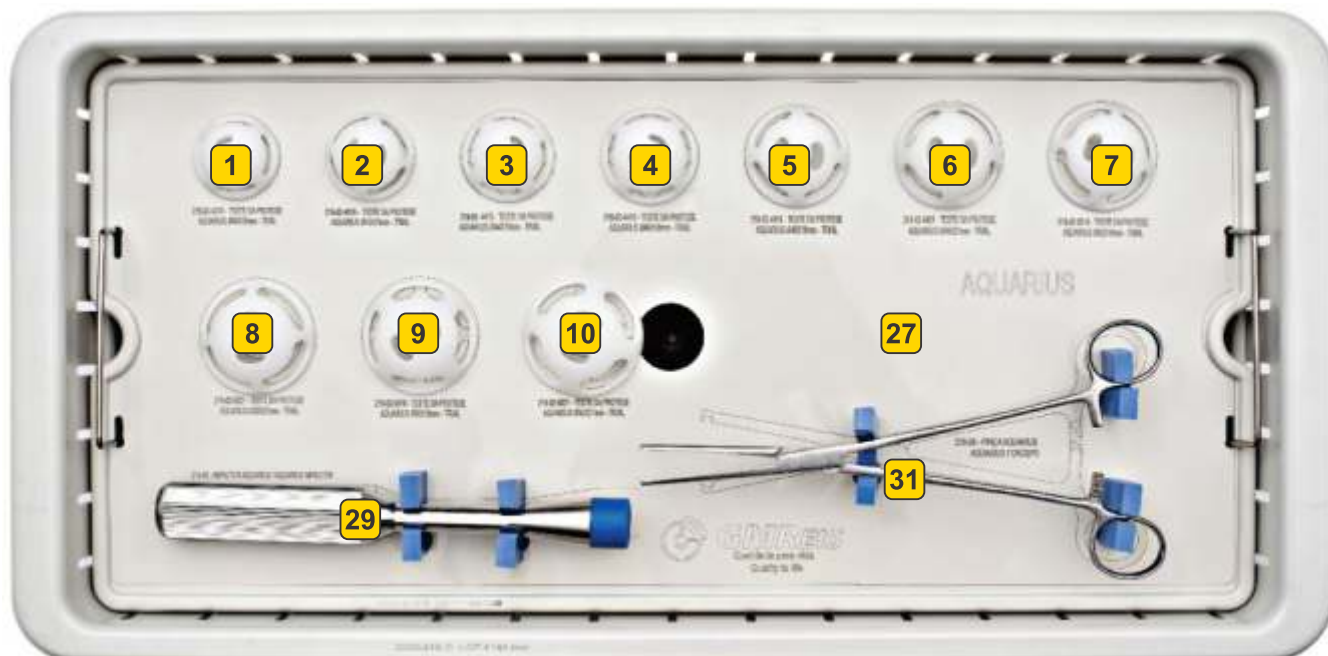
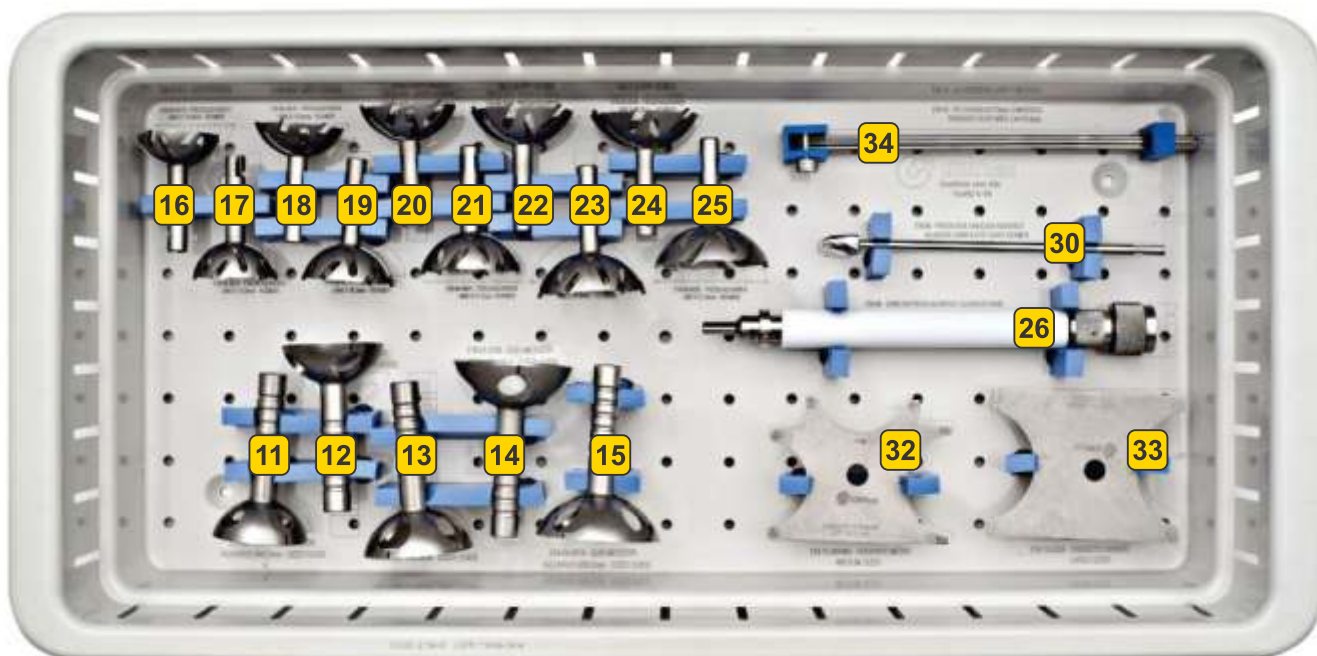

FASTLOCK – ANCLAS DE PEEK PARA SOPORTE LIGAMENTARIO INTERNO

Nº	DESCRIPCION	CÓDIGO
1	BROCA FASTLOCK Ø2.7x110.0mm	320-110-27
2	BROCA FASTLOCK Ø2.7x110.0mm CANULADA	320-110-27-C
3	GUIA DE BROCA	320-110
4	MACHO FASTLOCK Ø3.5mm	320-FL-35
5	PIN GUIA Ø1.3mm	320-135
6	MACHO FASTLOCK Ø5.5mm	320-FL-55
7	MACHO FASTLOCK Ø4.75mm	320-FL-475
8	BROCA FASTLOCK Ø3.4x110.0mm	320-110-34
9	BROCA FASTLOCK Ø3.7x110.0mm	320-110-37
10	CONTENEDOR FASTLOCK	320-CX-100

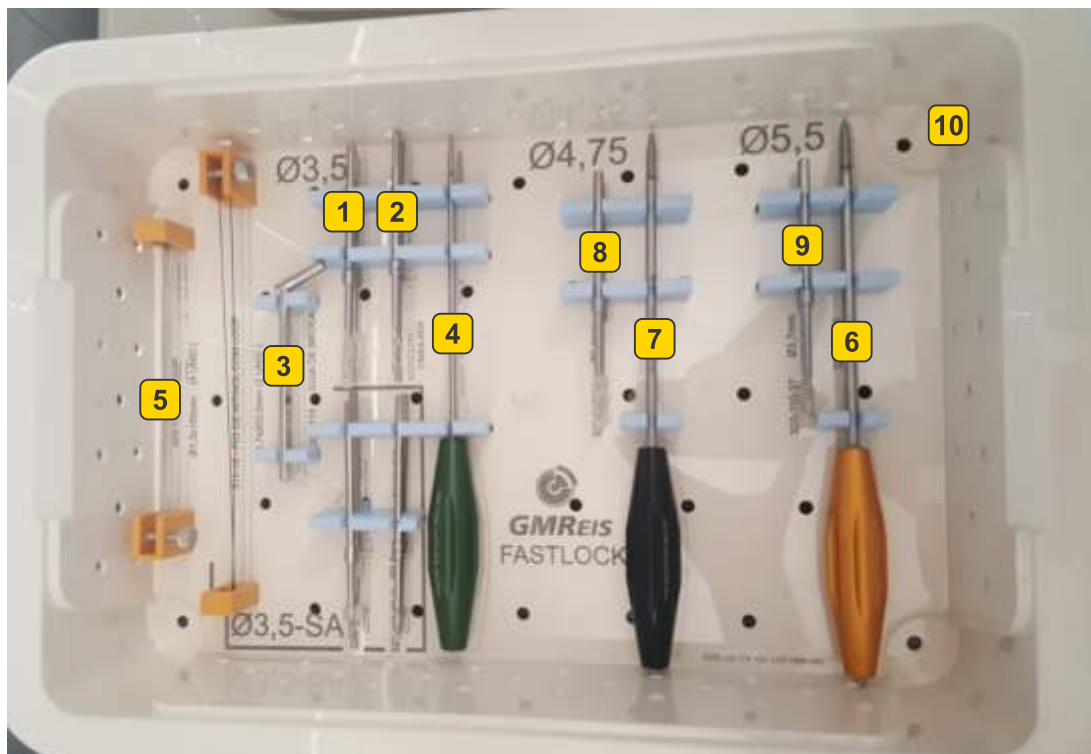

BIOANCHOR – ANCLAS ABSORBIBLES EM PLLA

Nº	DESCRIPCION	CÓDIGO
1	CONTENEDOR DE INSTRUMENTAL	270-CX
2	GUIA BIOANCHOR BOCA DE PEZCADO 235mm	270-01
3	OBTURADOR LARGO PRESSANCHOR 250mm	270-06
4	IMPACTOR BIOANCHOR 5.0mm	270-11
5	IMPACTOR BIOANCHOR 6.5mm	270-12
6	MACHO BIOANCHOR 3.0mm	270-13
7	MACHO BIOANCHOR 5.0mm	270-15
8	BROCA HEL. BIOANCHOR DE 2,0mm P/BIOANCHOR	270-19
9	GUIA BIOANCHOR CERRADA 235mm	270-02
10	TAPA CONTENEDOR BIOANCHOR	270-TP
11	MACHO BIOANCHOR 6.5mm	270-16

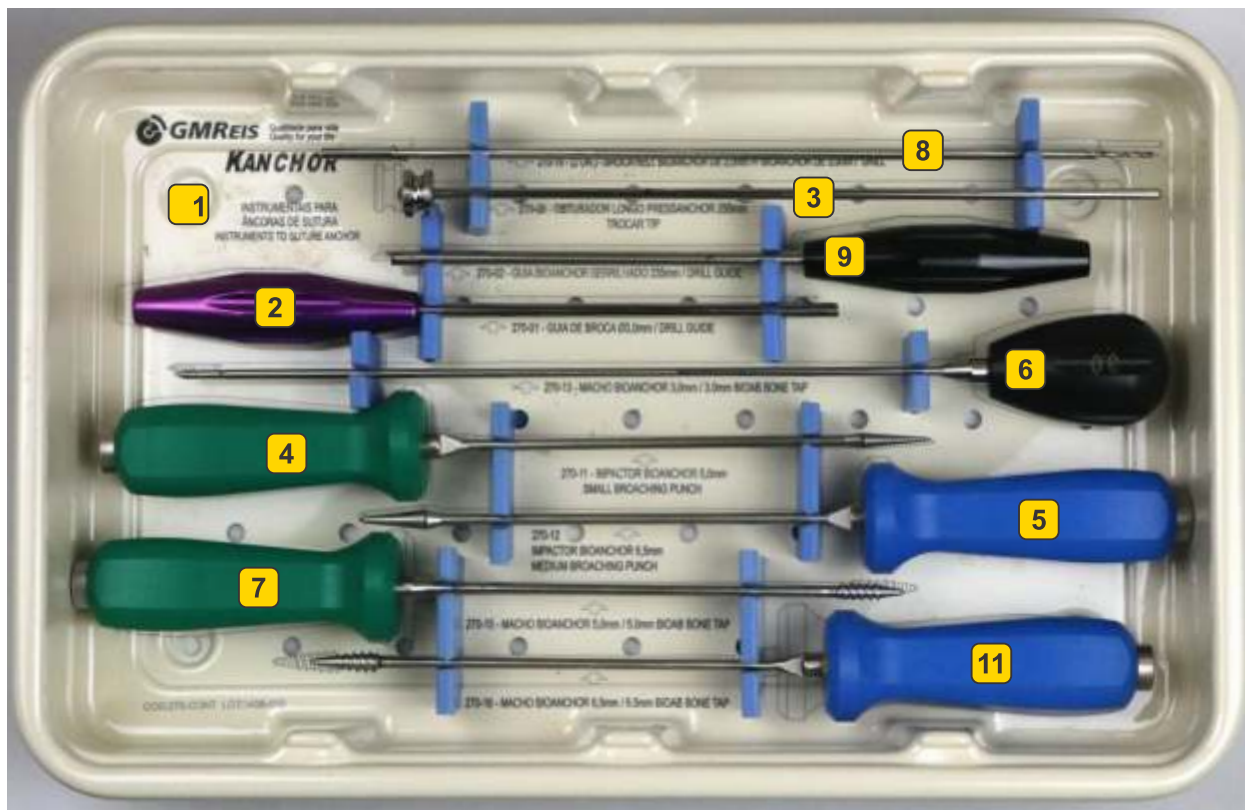

EXPERT - FIJADOR DE ARTICULACION

Nº	DESCRIPCION	CÓDIGO
1	PIN GUIA Ø1.0x250.0mm	310-01-07
2	GUIA DE PIN Ø1.0mm - BROCA Ø3.8mm	310-01-05
3	BROCA Ø3.8 / 1.2mm x 180.0mm	310-01-08
4	BROCA Ø2.7 / 1.2mm x 180.0mm	310-01-06
5	PROTECTOR DE PARTES BLANDAS Ø2.7mm / Ø3.8mm	310-01-10
6	GUIA DE PIN Ø1.0mm - BROCA Ø2.7mm	310-01-11
7	PINZA PARA SINDESMOSIS	314-100
8	BROCA Ø3.8 x 180.0mm	310-01-08-S
9	CONTENEDOR EXPERT	310-CX-100
10	TAPA PLÁSTICA MÉDIANA	900-70

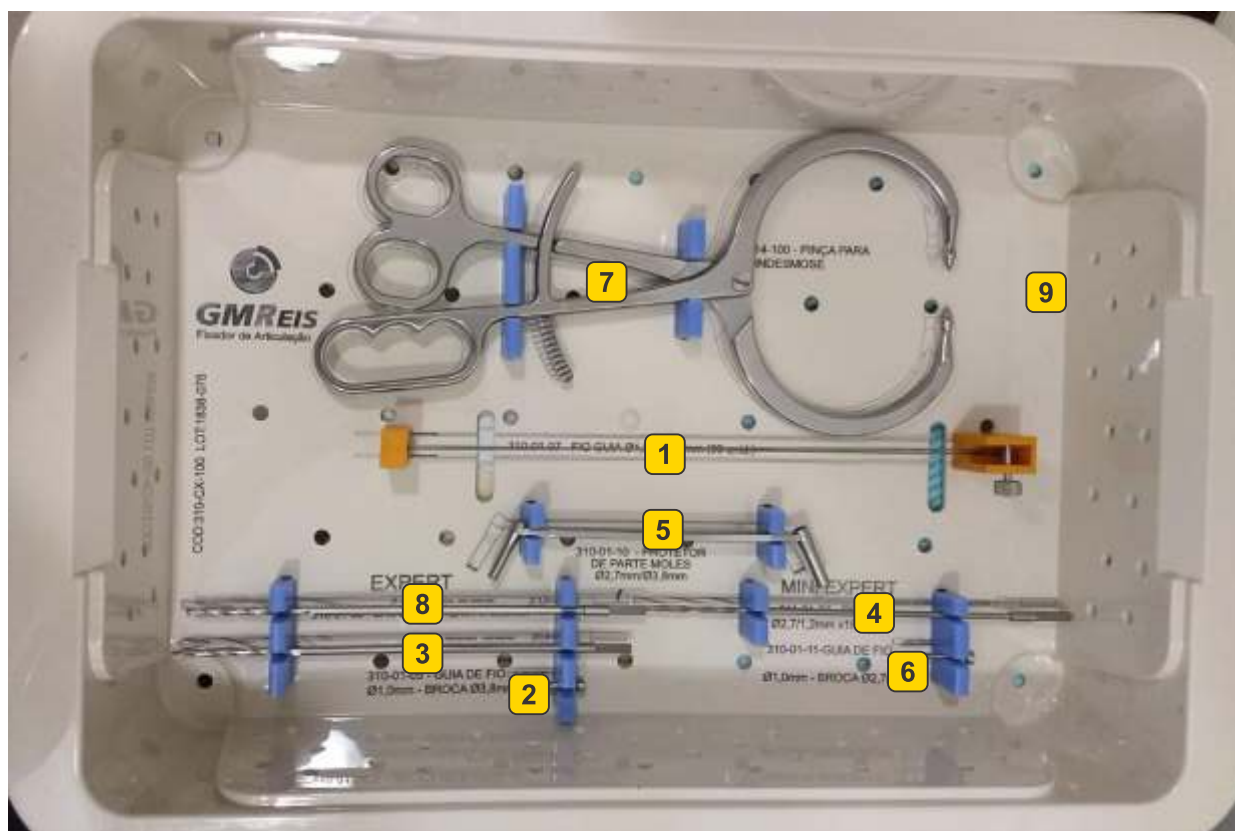

CABLE GAMA

Nº	DESCRIPCION	CÓDIGO
1	CONTENEDOR 100x287x358mm	711-06
2	TENSIOMETRO MÉDIANO	130-05
3	COMPRESOR MÉDIANO	130-06
4	SET DE IMPLANTES CABLE GAMA	130-1001
5	BANDEJA DE INSTRUMENTAL CABLE GAMA	130-1000
6	TAPA DE CONTENEDOR DE 100mm	711-07
7	ALICATE DE CORTE	102-280





MATRIZ | SEDE

Av. Pierre Simon de Laplace, 600 - Lote 3 Quadra F - Techno Park
CEP: 13069-320 | Campinas/SP - Brasil | Tel.: +55 (19) 3765 9900

Exportação / Exportación: export1@gmreis.com.br (Colombia)
export2@gmreis.com.br (en todo el mundo)

   GMReisBrasil

GMReis.com.br